

(会派用)

令和5年4月26日

宝塚市議会議長 様

会派名 日本共産党宝塚市会議員団

代表者(※) 田中 こう

経理責任者(※) となき 正勝

(※) 自署しない場合は記名押印してください。



令和4年度 政務活動費収支報告書

宝塚市議会政務活動費の交付に関する条例第8条第1項の規定に基づき、下記のとおり、令和4年度政務活動費に係る収入及び支出を報告します。

記

1 収入 政務活動費 3,648,000 円

2 支出

科目	金額
研究・研修会費	60,000 円
調査費	- 円
広報費	41,468 円
広聴費	22,440 円
要請・陳情活動費	- 円
資料作成・購入費	181,931 円
人件費	612,108 円
事務費	1,043,904 円
合計	1,961,851 円

3 残額 1,686,149 円

支 出 内 訳 書

科 目	内 訳	
研究・研修会費 (60,000 円)	(1) 会場費 (2) 講師謝金・旅費 (3) 出席者負担金・会費 (4) 旅費 (5) 交通費 (6) その他	- 円 60,000 円 - 円 - 円 - 円 - 円
調査費 (0 円)	(1) 旅費 (2) 交通費 (3) その他	- 円 - 円 - 円
広報費 (41,468 円)	(1) 広報紙・報告書印刷費 (2) 送料 (3) 会場費 (4) その他	- 円 41,468 円 - 円 - 円
広聴費 (22,440 円)	(1) 交通費 (2) 会場費 (3) 印刷費 (4) その他	- 円 - 円 - 円 22,440 円
要請・陳情活動費 (0 円)	(1) 旅費 (2) 交通費 (3) 印刷費 (4) その他	- 円 - 円 - 円 - 円
資料作成・購入費 (181,931 円)	(1) 資料作成費 (2) 翻訳料 (3) 書籍・新聞等購入代 (4) その他	5,692 円 - 円 176,239 円 - 円
人件費 (612,108 円)	(1) 賃金	612,108 円
事務費 (1,043,904 円)	(1) 文房具代 (2) 備品費 (3) 電話料 (4) その他	532,356 円 489,140 円 22,408 円 - 円

2022年度 政務活動費会計帳簿

(会派名または議員名)

支調書番号	月日	支調先	支調内容	金額	科目・内訳	ポイント	ポイント 分限額	コード
1	4月4日	リコーリース(株)	2022年4月分リゾグラフMF635リース 代金	37,260	8 事務費 2 備品費			802
2	4月7日	武田尾新聞販売店	「たんぼぼ通信」No.166号650枚@3折 込代金	1,950	3 広報費 2 送料			302
3	4月12日	宝塚郵便局	「なないろ通信」No.59号22通@84代金	1,848	3 広報費 2 送料			302
4	4月16日	武田尾新聞販売店	「市政通信2022年春季号」650枚@3 折込代金	1,950	3 広報費 2 送料			302
5	4月18日	中小商工業研究所	2022年4月7月10月2023年1月分 「中小商工業研究」@1000送料@215 購読料 払込手数料¥110	4,970	6 資料作成・購入費 3 書籍・新聞等購入代			603
6	4月18日	全国保育団体連絡会 代表上野さと子	2022年4月～2023年3月分 月刊 「保育情報」@700購読料 払込手数料 ¥110	8,510	6 資料作成・購入費 3 書籍・新聞等購入代			603
7	4月18日	公益社団法人全国精神 保健福祉会連合会	2022年4月～2023年3月分 「みん なねつと」書籍代金¥3600 払込手数料 ¥262	3,862	6 資料作成・購入費 3 書籍・新聞等購入代			603
8	4月18日	㈱ 食べものの通信社	2022年4月～2023年3月分 「食べも の通信」購読料 ¥8880 払込手数料¥2 62	9,142	6 資料作成・購入費 3 書籍・新聞等購入代			603
9	4月18日	新日本婦人の会 宝塚 支部	2022年4月～2023年3月分 「新婦人 新聞」@410購読料	4,920	6 資料作成・購入費 3 書籍・新聞等購入代			603
10	4月20日	NTT西日本電信電話㈱	2022年4月分回線使用料70%割合按分	1,849	8 事務費 3 電話料			803
11	4月25日	社会新報宝塚総分局	2022年4月分「社会新報」¥7201月 刊「社会民主」¥670購読料	1,390	6 資料作成・購入費 3 書籍・新聞等購入代			603
12	4月25日	「赤旗」阪神北地区出 張所	2022年4月分「議会と自治体」4部購読 料	3,176	6 資料作成・購入費 3 書籍・新聞等購入代			603
13	4月25日	弁護士 杉島幸生	法律研究会講師謝礼金	10,000	1 研究・研修会費 2 講師謝金・旅費			102
14	4月25日	公益社団法人 国民健 康保険中央会	2022年4月～2023年3月分「国保新 聞」購読料¥5100 振込み手数料¥275	5,375	6 資料作成・購入費 3 書籍・新聞等購入代			603
15	5月6日	リコーリース(株)	2022年5月分リゾグラフMF635リース 代金	37,260	8 事務費 2 備品費			802
16	5月9日	KDDI(株)	2022年4月分KDDI通信料70%割合按分	6	8 事務費 3 電話料			803
17	4月15日	宝塚民主商工会	2022年4月～2023年3月分「商工新 聞」購読料として	6,000	6 資料作成・購入費 3 書籍・新聞等購入代			603
18	5月9日	兵庫県生活と健康を 守る会連合会	2022年度「守る新聞」購読料¥3600 送料¥1968 払込手数料¥110	5,678	6 資料作成・購入費 3 書籍・新聞等購入代			603
19	5月20日	NTT西日本電信電話㈱	2022年5月分回線使用料70%割合按分	1,849	8 事務費 3 電話料			803

2022年度 政務活動費会計帳簿

(会派名または議員名)

文書番号	年月	支店名	文書内容	金額	科目・内訳	ポイント	ポイント 分岐項目	ポイント
20	5月20日	第一電子係	4月パフォーマンスチャージ代金¥1210 田中議員用PC修理代¥27500	28,710	8 事務費 2 備品費			802
21	5月21日	武田尾新聞販売店	「たんぼぼ通信」No.168号650枚@3折 込代金	1,950	3 広報費 2 送料			302
22	5月23日	一般社団法人消費者法 ニユース発行会議	令和4年4月～令和5年3月分年会費¥6000 00 払込手数料¥262	6,262	6 資料作成・購入費 3 書籍・新聞等購入代			603
23	5月23日	宝塚福井郵便局	自転車通信No.232号送用84円切手50 枚購入	4,200	3 広報費 2 送料			302
24	5月25日	宝塚市会計管理者	4月分複写機使用料	174	6 資料作成・購入費 1 資料作成費			601
25	5月28日	武田尾新聞販売店	「たんぼぼ通信」No.169号650枚@3折 込代金	1,950	3 広報費 2 送料			302
26	5月30日	社会新報宝塚総分局	2022年5月分「社会新報」¥720「月 刊社会民主」¥670購読料	1,390	6 資料作成・購入費 3 書籍・新聞等購入代			603
27	5月30日	「赤旗」阪神北地区出 張所	2022年5月分「議会と自治体」4部購読 料	3,176	6 資料作成・購入費 3 書籍・新聞等購入代			603
28	5月30日	リコーリース(株)	4月分アルバイト代	48,630	7 人件費 1 賃金			701
29	6月6日		2022年6月分リソグラフMP635リース 代金	37,260	8 事務費 2 備品費			802
30	6月6日	大成文具	長3封筒10箱代金	18,975	8 事務費 1 文房具代			801
31	6月8日	KDDI(株)	2022年5月分KDDI通信料70%割合按分	29	8 事務費 3 電話料			803
32	6月8日	第一電子係	5月パフォーマンスチャージ代金	1,210	8 事務費 2 備品費			802
33	6月8日	第一電子係	B4コピー用紙13箱@2388A4コピー用紙5箱 @2996代金	50,626	8 事務費 1 文房具代			801
34	6月17日	「赤旗」阪神北地区出 張所	2022年6月分「議会と自治体」4部購読 料	3,176	6 資料作成・購入費 3 書籍・新聞等購入代			603
35	6月20日	NTT西日本電信電話(株)	2022年6月分回線使用料70%割合按分	1,850	8 事務費 3 電話料			803
36	6月20日		5月分アルバイト代	51,130	7 人件費 1 賃金			701
37	6月21日	兵庫県自治体問題研究 所	2022年4月～2023年3月分会費1 2ヶ月@260¥3120誌代12ヶ月@79 0¥9480×4人分+払込手数料¥110	50,510	6 資料作成・購入費 3 書籍・新聞等購入代			603
38	6月23日	社会新報宝塚総分局	2022年6月分「社会新報」¥720「月 刊社会民主」¥670購読料	1,390	6 資料作成・購入費 3 書籍・新聞等購入代			603
39	6月23日	宝塚市会計管理者	5月分複写機使用料	78	6 資料作成・購入費 1 資料作成費			601
40	6月23日	弁護士 杉島幸生	法律研究会講師謝礼金	10,000	1 研究・研修会費 2 講師謝金・旅費			102
41	6月23日	宝塚逆瀬川郵便局	自転車通信No.232号送用84円切手15 枚購入	1,260	3 広報費 2 送料			302
42	6月29日		令和4年度 夏季賞与	37,984	7 人件費 1 賃金			701

2022年度 政務活動費会計帳簿

(会派名または議員名)

支出 品目 得意先	月割	支出先	支出内容	金額	科目・内訳	ポイント	ポイント 分限項目	コード
43	7月4日	リコーリース (株)	2022年7月分リコーMF635リース 代金	37,260	8 事務費 2 備品費			802
44	7月8日	KDDI (株)	2022年6月分KDDI通信料70%割合按分	21	8 事務費 3 電話料			803
45	7月11日	第一電子(株)	6月パフォーマンスチャージ代金	1,210	8 事務費 2 備品費			802
46	7月14日	弁護士 杉島幸生	法律研究会講師謝礼金	10,000	1 研究・研修会費 2 講師謝金・旅費			102
47	7月20日	NTT西日本電信電話(株)	2022年7月分回線使用料70%割合按分	1,850	8 事務費 3 電話料			803
48	7月20日	〃	6月分アルバイト代	49,880	7 人件費 1 賃金			701
49	7月28日	宝塚市会計管理者	6月分複写機使用料	328	6 資料作成・購入費 1 資料作成費			601
50	7月28日	大成文具	ステイタックのり1パック代金	1,254	8 事務費 1 文房具代			801
51	7月28日	社会新報宝塚総分局	2022年7月分「社会新報」¥720「月 刊社会民主」¥670購読料	1,390	6 資料作成・購入費 3 書籍・新聞等購入代			603
52	7月28日	「赤旗」阪神北地区出張所	2022年7月分「議会と自治体」4部購読 料	3,176	6 資料作成・購入費 3 書籍・新聞等購入代			603
53	7月30日	宝塚郵便局	「なないろ通信」No.63号No.64号16通 @84代金	1,344	3 広報費 2 送料			302
54	7月30日	武田尾新聞販売店	「たんぽぽ通信」No.171号650枚@3折 込代金	1,950	3 広報費 2 送料			302
55	8月3日	兵庫県地域人権運動連 合 事務局長 前田 武	木村京太郎著「復刻 水戸社運動の思い 出」一冊¥2200税込手数料¥110代金	2,310	6 資料作成・購入費 3 書籍・新聞等購入代			603
56	8月4日	リコーリース (株)	2022年8月分リコーMF635リース 代金	37,260	8 事務費 2 備品費			802
57	8月8日	〃	7月分アルバイト代	35,740	7 人件費 1 賃金			701
58	8月8日	KDDI (株)	2022年7月分KDDI通信料70%割合按分	6	8 事務費 3 電話料			803
59	8月8日	第一電子(株)	7月パフォーマンスチャージ代金	1,210	8 事務費 2 備品費			802
60	8月8日	〃	黒インク8本@3000¥26400赤イン ク2本@3000¥6000マスター4本@ 7000¥30800代金	63,800	8 事務費 1 文房具代			801
61	8月9日	関西勤労者教育協会	2022年4月～2023年3月号春別、秋 別購読料送料¥884税込手数料¥110	8,134	6 資料作成・購入費 3 書籍・新聞等購入代			603
62	8月22日	NTT西日本電信電話(株)	2022年8月分回線使用料70%割合按分	1,850	8 事務費 3 電話料			803
63	8月22日	アサヒ製版	色上質紙A4 1万枚代金	26,620	8 事務費 1 文房具代			801
64	8月25日	弁護士 杉島幸生	法律研究会講師謝礼金	10,000	1 研究・研修会費 2 講師謝金・旅費			102
65	8月25日	「赤旗」阪神北地区出張所	2022年8月分「議会と自治体」4部購読 料	3,176	6 資料作成・購入費 3 書籍・新聞等購入代			603
66	8月25日	社会新報宝塚総分局	2022年8月分「社会新報」¥720「月 刊社会民主」¥670購読料	1,390	6 資料作成・購入費 3 書籍・新聞等購入代			603

2022年度 政務活動費会計帳簿

(会派名または議員名)

文庫番号	年月	文庫名	文庫内容	金額	科目・内訳	ポイント	ポイント 分限額	コード
67	8月31日	大成文具	文具代金(ステイックのり、セロテープ、テープカッター)	2,046	8 事務費 1 文房具代			801
68	9月1日	宝塚市会計管理者	7月分複写機使用料	564	6 資料作成・購入費 1 資料作成費			601
69	9月2日	武田尾新聞販売店	「たんぼぼ通信」No.172号650枚@3折 込代金	1,960	3 広報費 2 送料			302
70	9月5日	リコーリース(株)	2022年9月分リソングラフMF635リース 代金	37,260	8 事務費 2 備品費			802
71	9月8日	KDDI(株)	2022年8月分KDDI通信料70%割合按分	8	8 事務費 3 電話料			803
72	9月8日	第一電子(株)	8月パフオーマンスチャージ代金	1,210	8 事務費 2 備品費			802
73	9月8日	第一電子(株)	エコカラ-A4ライトグリーン3箱@4400 代金	14,520	8 事務費 1 文房具代			801
74	9月10日	武田尾新聞販売店	「たんぼぼ通信」No.173号650枚@3折 込代金	1,960	3 広報費 2 送料			302
75	9月12日		8月分アルバイト代	41,560	7 人件費 1 賃金			701
76	9月15日	「赤旗」阪神北地区出張所	2022年9月分「議会と自治体」4部購読 料	3,176	6 資料作成・購入費 3 書籍・新聞等購入代			603
77	9月20日	NTT西日本通信電話(株)	2022年9月分回線使用料70%割合按分	1,850	8 事務費 3 電話料			803
78	9月22日	宝塚市会計管理者	8月分複写機使用料	178	6 資料作成・購入費 1 資料作成費			601
79	9月22日	弁護士 杉島幸生	法律研究会講師謝礼金	10,000	1 研究・研修会費 2 講師謝金・旅費			102
80	9月22日	武田尾新聞販売店	「たんぼぼ通信」No.174号600枚@3折 込代金	1,800	3 広報費 2 送料			302
81	9月26日	社会新報宝塚総分局	2022年9月分「社会新報」¥7201月 刊「社会民主」¥670購読料	1,390	6 資料作成・購入費 3 書籍・新聞等購入代			603
82	10月4日	リコーリース(株)	2022年10月分リソングラフMF635リース 代金	37,260	8 事務費 2 備品費			802
83	10月11日	KDDI(株)	2022年9月分KDDI通信料70%割合按分	13	8 事務費 3 電話料			803
84	10月13日	「赤旗」阪神北地区出張所	2022年10月分「議会と自治体」4部購 読料	3,176	6 資料作成・購入費 3 書籍・新聞等購入代			603
85	10月13日	第一電子(株)	9月パフオーマンスチャージ代金	1,210	8 事務費 2 備品費			802
86	10月17日		9月分アルバイト代	49,880	7 人件費 1 賃金			701
87	10月17日	大成文具	文具代金(テブラテープ、蛍光ペン、レポ- ト用紙)	2,871	8 事務費 1 文房具代			801
88	10月18日	宝塚駅前郵便局	「なないろ通信」No.69,70,71号17通@94代金	1,598	3 広報費 2 送料			302
89	10月20日	宝塚市会計管理者	9月分複写機使用料	570	6 資料作成・購入費 1 資料作成費			601
90	10月20日	武田尾新聞販売店	「たんぼぼ通信」No.175号600枚@3折 込代金	1,800	3 広報費 2 送料			302

2022年度 政務活動費会計帳簿

(会派名または議員名)

発着番号	月日	支店名	支店内容	金額	科目・内訳	ポイント	ポイント 分岐項	コード
91	10月20日	NTT西日本電信電話(株)	2022年10月分回線使用料70%割合按分	1,850	8 事務費 3 電話料			803
92	10月24日	社会新報宝塚総分局	2022年10月分「社会新報」¥720 「月刊社会民主」¥670購読料	1,390	6 資料作成・購入費 3 書籍・新聞等購入代			603
93	11月7日	第一電子(株)	10月パワーマンスチャージ代金	1,210	8 事務費 2 備品費			802
94	11月7日	第一電子(株)	エコカラートライグリンA4 2箱@440 OB4 4箱@3955B4コピー用紙5箱@2464代金	40,634	8 事務費 1 文房具代			801
95	11月8日	KDDI (株)	2022年10月分KDDI通信料70%割合按分	8	8 事務費 3 電話料			803
96	11月10日	弁護士 杉島幸生	法律研究会講師謝礼金	10,000	1 研究・研修会費 2 講師謝金・旅費			102
97	11月17日	「赤旗」阪神北地区出張所	2022年11月分「議会と自治体」4部購読料	3,176	6 資料作成・購入費 3 書籍・新聞等購入代			603
98	11月17日	社会新報宝塚総分局	2022年11月分「社会新報」¥720 「月刊社会民主」¥670購読料	1,390	6 資料作成・購入費 3 書籍・新聞等購入代			603
99	11月18日	武田尾新聞販売店	「たんぼぼ通信」No.180号600枚@3折込代金	1,800	3 広報費 2 送料			302
100	11月21日	NTT西日本電信電話(株)	2022年11月分回線使用料70%割合按分	1,849	8 事務費 3 電話料			803
101	11月21日		10月分アルバイト代	35,740	7 人件費 1 賃金			701
102	11月21日	アサヒ製版	長4封筒1500枚代金	62,700	8 事務費 1 文房具代			801
103	11月24日	宝塚郵便局	市民アングレート料金受取人払料金7通	770	4 広聴費 4 その他			404
104	11月28日	宝塚郵便局	市民アングレート料金受取人払料金7通	770	4 広聴費 4 その他			404
105	11月28日	宝塚市会計管理者	10月分複写機使用料	708	6 資料作成・購入費 1 資料作成費			601
106	12月1日	宝塚郵便局	市民アングレート料金受取人払料金4通	440	4 広聴費 4 その他			404
107	12月5日	宝塚郵便局	市民アングレート料金受取人払料金11通	1,210	4 広聴費 4 その他			404
108	12月5日	リコーリース (株)	2022年12月分リソグラフMF635リース代金	37,260	8 事務費 2 備品費			802
109	11月4日	リコーリース (株)	2022年11月分リソグラフMF635リース代金	37,260	8 事務費 2 備品費			802
110	12月7日	アサヒ製版	色上質紙A4ビロ色 1万枚代金	26,620	8 事務費 1 文房具代			801
111	12月8日	KDDI (株)	2022年11月分KDDI通信料70%割合按分	37	8 事務費 3 電話料			803
112	12月9日		11月分アルバイト代	44,060	7 人件費 1 賃金			701
113	12月9日		令和4年度 冬季賞与	37,984	7 人件費 1 賃金			701
114	12月9日	宝塚郵便局	市民アングレート料金受取人払料金26通	2,860	4 広聴費 4 その他			404
115	12月12日	宝塚郵便局	市民アングレート料金受取人払料金17通	1,870	4 広聴費 4 その他			404

2022年度 政務活動費会計帳簿

(会派名または議員名)

文書番号	年月	支店宛	文書内容	金額	科目・内訳	ポイント	ポイント 分減額	ポイント 減額
116	12月12日	第一電子係	11月パフォーマンスチャージ代金	1,210	8事務費 2備品費			802
117	12月12日	第一電子係	エコラライトグリーンB4 1箱 インク黒赤各4本@3000B4コピー用紙5箱@2464 A4コピー用紙5箱@3019代金	60,906	8事務費 1文房具代			801
118	12月15日	「赤旗」阪神北地区出張所	2022年12月分「議会と自治体」4部購読料	3,176	6資料作成・購入費 3書籍・新聞等購入代			603
119	12月15日	宝塚郵便局	市民アソケート料金受取人払料金11通	1,210	4広聴費 4その他			404
120	12月19日	宝塚郵便局	市民アソケート料金受取人払料金14通	1,540	4広聴費 4その他			404
121	12月20日	宝塚郵便局	市民アソケート料金受取人払料金4通	440	4広聴費 4その他			404
122	12月20日	NTT西日本電信電話(株)	2022年12月分回線使用料70%割合按分	1,849	8事務費 3電話料			803
123	12月20日	宝塚市会計管理者	11月分複写機使用料	1,256	6資料作成・購入費 1資料作成費			601
124	12月20日	社会新報宝塚総分局	2022年12月分「社会新報」¥720「月刊社会民主」¥670購読料	1,390	6資料作成・購入費 3書籍・新聞等購入代			603
125	12月22日	㈱フューチャーワールド	パーソナル編集長Ver.15代金	15,185	8事務費 1文房具代	有	715	801
126	12月22日	宝塚郵便局	市民アソケート料金受取人払料金5通	550	4広聴費 4その他			404
127	12月26日	宝塚郵便局	市民アソケート料金受取人払料金11通	1,210	4広聴費 4その他			404
128	12月26日	アサヒ製版	色上質紙厚口うす水色3000枚代金	10,450	8事務費 1文房具代			801
129	12月28日	宝塚郵便局	市民アソケート料金受取人払料金3通	330	4広聴費 4その他			404
130		欠番						
131	1月4日	宝塚郵便局	市民アソケート料金受取人払料金1通	110	4広聴費 4その他			404
132	1月4日	リコーリース(株)	2023年1月分リソングラフMP635リース代金	37,260	8事務費 2備品費			802
133	1月10日	宝塚郵便局	市民アソケート料金受取人払料金2通	220	4広聴費 4その他			404
134	1月10日	KDDI(株)	2022年12月分KDDI通信料70%割合按分	18	8事務費 3電話料			803
135	1月10日	アサヒ製版	色上質紙中厚A4肌色 4000枚代金	10,648	8事務費 1文房具代			801
136	1月12日	「赤旗」阪神北地区出張所	2023年1月分「議会と自治体」4部購読料	3,176	6資料作成・購入費 3書籍・新聞等購入代			603
137	1月12日	宝塚郵便局	市民アソケート料金受取人払料金3通	330	4広聴費 4その他			404
138	1月12日	第一電子係	12月パフォーマンスチャージ代金	1,210	8事務費 2備品費			802
139	1月12日		12月分アルバイト代	51,950	7人件費 1貸金			701
140	1月16日	アサヒ製版	色上質紙中厚A4肌色 6000枚代金	15,972	8事務費 1文房具代			801
141	1月20日	宝塚郵便局	市民アソケート料金受取人払料金1通	110	4広聴費 4その他			404
142	1月20日	社会新報宝塚総分局	2023年1月分「社会新報」¥720「月刊社会民主」¥670購読料	1,390	6資料作成・購入費 3書籍・新聞等購入代			603

ポイント減額



2022年度 政務活動費会計帳簿

(会派名または議員名)

発出年月日	支出先	支出内容	金額	科目・内訳	ポイント	ポイント 分限額	コード
143	宝塚市会計管理者	1 2月分複写機使用料	438	6 資料作成・購入費 1 資料作成費			601
144	宝塚福井郵便局	「自転車通信」241号@84 52通送付代金	4,368	3 広報費 2 送料			302
145	NTT西日本電信電話㈱	2 0 2 3年1月分回線使用料70%割合按分	1,849	8 事務費 3 電話料			803
146	大成文具	文具代金(クリヤーブック、セロテープ、フ ラットファイル、クリアホルダー(徳用))	2,502	8 事務費 1 文房具代			801
147	宝塚郵便局	市民アンケート料金受取人払料金1通	110	4 広聴費 4 その他			404
148	宝塚郵便局	市民アンケート料金受取人払料金1通	110	4 広聴費 4 その他			404
149	兵庫県地域人権運動連 合	2 0 2 2年4月~2 0 2 3年3月 地域と人 権・全国版¥2 5 2 0 地域と人権・兵庫¥2 4 0 0 申込手数料¥1 1 0	5,030	6 資料作成・購入費 3 書籍・新聞等購入代			603
150	宝塚郵便局	市民アンケート料金受取人払料金1通	110	4 広聴費 4 その他			404
151	リコーリース(株)	2 0 2 3年2月分リソングラフMF635リ ース 代金	37,260	8 事務費 2 備品費			802
152	アサヒ製版	色上質紙中厚A4ビロ色 1万枚代金	26,620	8 事務費 1 文房具代			801
153	KDDI(株)	2 0 2 3年1月分KDDI通信料70%割合按分	39	8 事務費 3 電話料			803
154	第一電子㈱	1月パソコンマネージャージ代金	1,210	8 事務費 2 備品費			802
155	第一電子㈱	黒インク6本@3000エコカラーパー A4 2箱@4400代金	29,480	8 事務費 1 文房具代			801
156		1月分アルバイト代	42,810	7 人件費 1 賃金			701
157	宝塚郵便局	市民アンケート料金受取人払料金1通	110	4 広聴費 4 その他			404
158	「赤旗」阪神北地区出 張所	2 0 2 3年2月分「議会と自治体」増大号4 部購読料	3,920	6 資料作成・購入費 3 書籍・新聞等購入代			603
159	宝塚郵便局	県政・市政アンケート受取人払料金(県議会 と折半)5通	275	4 広聴費 4 その他			404
160	宝塚市会計管理者	1月分複写機使用料	666	6 資料作成・購入費 1 資料作成費			601
161	NTT西日本電信電話㈱	2 0 2 3年2月分回線使用料70%割合按分	1,849	8 事務費 3 電話料			803
162	宝塚郵便局	県政・市政アンケート受取人払料金(県議会 と折半)51通	2,805	4 広聴費 4 その他			404
163	宝塚郵便局	県政・市政アンケート受取人払料金(県議会 と折半)18通	990	4 広聴費 4 その他			404
164	武田尾新聞販売店	「たんぽぽ通信」No.183号600枚@3折 込代金	1,800	3 広報費 2 送料			302
165	社会新報宝塚総分局	2 0 2 3年2月分「社会新報」¥720「月 刊社会民主」¥670購読料	1,390	6 資料作成・購入費 3 書籍・新聞等購入代			603
166	リコーリース(株)	2 0 2 3年3月分リソングラフMF635リ ース 代金	37,260	8 事務費 2 備品費			802
167	大成文具	文具代金(ボールペン替え芯1本)	165	8 事務費 1 文房具代			801



(会派名または議員名 )

政務活動費支出書

支出科目	事務費	内 訳	備品費	支出番号	1
支 出 日	2022年4月4日		支出金額	37,260 円	
支 出 先	リコーリース (株)				
支出内容	2022年4月分リソグラフMF635リース代金				
<領収書等添付欄> 裏面使用または別紙添付可			ポイント	0	円減額

04-04-04 : 200

\*37,260リコーリース (カ)

T-08

## リース契約確認書

お客様が契約された会社 [貸主]

リコーリース株式会社

〒 135-8518 東京都江東区東雲1丁目7番12号

契約年月日	2019年 6月 19日
借受年月日	2019年 6月 19日
契約番号	A071046539-000

- ・お客様からお申込みをいただいたリース契約は、左記「契約年月日」欄記載の日付で成立しましたので、ご通知申し上げます。
- ・成立したリース契約の概要は本書面記載のとおりとなりますので、ご確認ください。
- ・万一、お申込み内容と本書面の内容に相違がある場合は、本書面受領後、直ちに当社までご連絡ください。
- ・本書面は「リース契約申込書(◆お客様控え◆)」と一緒に大切に保管してください。

リースは中途解約できません。

(敬称略)

ご契約者 (借主)	〒 665-0032
所在地	兵庫県宝塚市東洋町1-1
契約者TEL	0797-74-9967
契約者名	日本共産党宝塚市会議員団
代表者名	渡名喜 正勝

リース条件欄	
月額リース料 (税抜)	34,500円
消費税等	2,760円
リース月数	60ヶ月
総額リース料 (税抜)	2,070,000円
消費税等	165,600円
前払回数	回 (最終支払分より遡って充当)
リース開始日	2019年 7月 1日
リース終了日	2024年 6月 30日
支払方法	自動振替
支払日	4日
振替日が金融機関休業日の場合は、その翌日営業日となります	
消費税等 (円未満切捨)	
消費税法等所定の税率により算出された消費税等額となります	
下記のリース契約を解約し、その解約金を含めた契約となります	
契約番号	A050387750-000
再リース料 (年額)	41,400円 (税抜)

再リースをご希望された場合、上記金額に別途消費税等が加算された額を再リース開始時に一括にてお支払いいただきます。

リース物件の表示	
1	物件名 RISO 印刷機 リソグラフ MF635
	製造番号等
	月額 (税抜) 34,500円 台数 1台
	設置場所 日本共産党宝塚市会議員団
2	物件名
	製造番号等
	月額 (税抜) 円 台数 台
3	物件名
	製造番号等
	月額 (税抜) 円 台数 台
合計 1物件 1台	
〈特約条項〉	

当社 本契約担当の支社・営業所

〒 530-0004  
 大阪市北区堂島浜2-2-28  
 堂島アクシスビル 12F  
 リコーリース株式会社  
 推進第二部 関西契約FFセンター  
 TEL 06-4799-4400

&lt;個人情報情報の照会・利用および登録について&gt;

当社が加盟する個人情報情報機関：株式会社シー・アイ・シー  
 登録する情報、登録期間、株式会社シー・アイ・シーの問い合わせ先等につきましては、別にお渡しする「個人情報取扱に関する同意条項」をご参照ください。

万一機械の故障・事故発生の場合は、売主又は保守会社までご連絡下さい

〒 650-0000  
 兵庫県神戸市中央区御幸通6-1-20ジイテックスアセント  
 第一電子 (株) 神戸営業所

TEL 0120-743-506

6650032

作成日 2019年 6月 21日

兵庫県宝塚市東洋町  
1-1

日本共産党宝塚市会議員団 御中

(お問合わせ先)  
リコーリース株式会社  
〒530-0004  
大阪市北区堂島浜2-2-28  
堂島アクセスビル 12F  
推進第二部 関西契約FFセンター  
TEL 06-4799-4400



\*\*\* 438 A071046539-000  
8027674 U231100001-142  
103 0001344#0003596 0000012  
0003602 A IBA016

### お支払予定表

拝啓、時下益々ご清栄のこととお慶び申し上げます。この度はリコーリースをご利用いただき厚くお礼申し上げます。  
さて、今回のご契約内容とお支払予定につきましてご案内の通りとなっております。  
つきましては、ご契約内容をご照合の上、万一ご不審の点、行き違い等ありましたら担当課所に大変急ご一報願います。  
今後とも一層のお引き立てを賜りますよう宜しくお願い申し上げます。

敬具

契約番号	A071046539-000
契約者名	日本共産党宝塚市会議員団
契約種類	リース
物件名	RISO 印刷機 リソグラフ MF635
契約日	2019年 6月 19日
借受日	2019年 6月 19日
リース期間	2019年 7月 1日 ~ 2024年 6月 30日

(1/2頁)

お支払日	4日
お支払方法	自動振替
金融機関名	池田泉州銀行
支店名	逆瀬川支店
口座種類	普通
口座番号	XXXXXXXXXX

口座番号の下3桁は、お客様情報保護のため「\*\*\*」と表示しています。

【総額リース料 (税込)】 2, 235, 600 円 (内消費税 165, 600円)

振替日が金融機関休業日の場合は、その翌日営業日となります。 お客様の通帳には、郵便局は「リコーリース」、それ以外の金融機関では「リコーリース (カ)」と記載されます。尚、一部の金融機関では「DF、リコーリース」と記載される場合もあります。  
尚、貴社からの弁済については、当社が適当と認める順序及び方法により充当出来るものとします。

コメント欄:

(金額単位: 円)

回数	お支払年月日	お支払金額	消費税等	合計 (税込)	お支払金額合計 (税込)	お支払後残高 (税込)
1	2019 7 4	34500	2760	37260	37260	2198340
2	2019 8 4	34500	2760	37260	37260	2161080
3	2019 9 4	34500	2760	37260	37260	2123820
4	2019 10 4	34500	2760	37260	37260	2086560
5	2019 11 4	34500	2760	37260	37260	2049300
6	2019 12 4	34500	2760	37260	37260	2012040
7	2020 1 4	34500	2760	37260	37260	1974780
8	2020 2 4	34500	2760	37260	37260	1937520
9	2020 3 4	34500	2760	37260	37260	1900260
10	2020 4 4	34500	2760	37260	37260	1863000
11	2020 5 4	34500	2760	37260	37260	1825740
12	2020 6 4	34500	2760	37260	37260	1788480
13	2020 7 4	34500	2760	37260	37260	1751220
14	2020 8 4	34500	2760	37260	37260	1713960
15	2020 9 4	34500	2760	37260	37260	1676700
16	2020 10 4	34500	2760	37260	37260	1639440
17	2020 11 4	34500	2760	37260	37260	1602180
18	2020 12 4	34500	2760	37260	37260	1564920
19	2021 1 4	34500	2760	37260	37260	1527660
20	2021 2 4	34500	2760	37260	37260	1490400
21	2021 3 4	34500	2760	37260	37260	1453140
22	2021 4 4	34500	2760	37260	37260	1415880
23	2021 5 4	34500	2760	37260	37260	1378620
24	2021 6 4	34500	2760	37260	37260	1341360

作成日 2019年 6月 21日  
(2/2頁)

契約番号	A071046539-000
契約者名	日本共産党宝塚市会議員団
契約種類	リース

〈お問合わせ先〉  
 リコーリース株式会社  
 推進第二部 関西契約FFセンター

TEL 06-4799-4400

(金額単位:円)

回数	お支払年月日	お支払金額	消費税等	合計(税込)	お支払金額合計(税込)	お支払後残高(税込)
25	2021:7:4	34500	2760	37260	37260	1304100
26	2021:8:4	34500	2760	37260	37260	1266840
27	2021:9:4	34500	2760	37260	37260	1229580
28	2021:10:4	34500	2760	37260	37260	1192320
29	2021:11:4	34500	2760	37260	37260	1155060
30	2021:12:4	34500	2760	37260	37260	1117800
31	2022:1:4	34500	2760	37260	37260	1080540
32	2022:2:4	34500	2760	37260	37260	1043280
33	2022:3:4	34500	2760	37260	37260	1006020
34	2022:4:4	34500	2760	37260	37260	968760
35	2022:5:4	34500	2760	37260	37260	931500
36	2022:6:4	34500	2760	37260	37260	894240
37	2022:7:4	34500	2760	37260	37260	856980
38	2022:8:4	34500	2760	37260	37260	819720
39	2022:9:4	34500	2760	37260	37260	782460
40	2022:10:4	34500	2760	37260	37260	745200
41	2022:11:4	34500	2760	37260	37260	707940
42	2022:12:4	34500	2760	37260	37260	670680
43	2023:1:4	34500	2760	37260	37260	633420
44	2023:2:4	34500	2760	37260	37260	596160
45	2023:3:4	34500	2760	37260	37260	558900
46	2023:4:4	34500	2760	37260	37260	521640
47	2023:5:4	34500	2760	37260	37260	484380
48	2023:6:4	34500	2760	37260	37260	447120
49	2023:7:4	34500	2760	37260	37260	409860
50	2023:8:4	34500	2760	37260	37260	372600
51	2023:9:4	34500	2760	37260	37260	335340
52	2023:10:4	34500	2760	37260	37260	298080
53	2023:11:4	34500	2760	37260	37260	260820
54	2023:12:4	34500	2760	37260	37260	223560
55	2024:1:4	34500	2760	37260	37260	186300
56	2024:2:4	34500	2760	37260	37260	149040
57	2024:3:4	34500	2760	37260	37260	111780
58	2024:4:4	34500	2760	37260	37260	74520
59	2024:5:4	34500	2760	37260	37260	37260
60	2024:6:4	34500	2760	37260	37260	0

(会派名または議員名 )

政務活動費支出書

支出科目	広報費	内 訳	送料	支出番号	2
支 出 日	2022年4月7日		支出金額	1,950 円	
支 出 先	武田尾新聞販売店				
支出内容	「たんぼぼ通信」No. 166号650枚@3折込代金				

<領収書等添付欄> 裏面使用または別紙添付可      ポイント      0      円減額

領 収 証

日本共産党宝塚市会議員

たふち 静子 様

日本共産党宝塚市会議員団

No. ....

★ 1,950-

内 訳	但
現 金	
小切手	/
手 形	/
消費税(10%)	
消費税(8%)	
内税額計	

たんぼぼ通信 No.166号

令和4年4月7日 上記正に領収いたしました

登録番号

収入印紙

武田尾新聞販売店  
〒669-1211 宝塚市大原野字森谷1  
TEL/FAX 0797-91-001



# 「宝塚自然の家」 リニューアルオープン

令和4年4月3日、「宝塚自然の家」リニューアルオープンがありました。「宝塚にしたにラボ」を指定管理者とし、社会教育施設として再スタートです。

日本共産党からは、たぶち静子議員、ねりき恵子県議が参加しました。

山崎市長は「自然に家に多くの方が訪れ楽しんでいただきたい。そして西谷地域の発展に繋がって欲しい」とあいさつがありました。

平成28年4月1日から老朽化の整備を行うため休所し、土・日・祭日に限り断定的に地域の方の協力で施設を開放してまいりました。

広い敷地の中のアスレチック



クや散策路などの野外施設や歴史民俗資料などゆつくりと一息楽しめる施設です。また、宝塚市指定天然記念物の松尾湿原も施設内にあります。美しい自然の景観も楽しめます。

開所日、木曜・金曜・土曜・日曜・祝休日  
(冬季期間12月から2月は休所)

開所時間、午前10時から午後4時まで

主な利用可能施設、多目的グラウンド・園路(散策)・松尾湿原(見学)・歴史民俗資料館旧東家住宅(見学) 駐車場、無料駐車場あり(す)

**連絡先**  
宝塚自然の家事務所  
0797-91-0303  
(開所日のみ)  
アスレチックコースについて、整備のため利用停止しています。再開は4月中旬予定です。

# PCR等の検査ができる場所が増えました。

逆瀬川新型コロナウイルス無料検査場です。場所は逆瀬川のアピア3の1階です。

発熱などの症状がなく、感染が不安な方が無料で検査ができます。

現在、ほかに薬局等、市内7カ所で無料のPCR検査等が実施されていますが、調剤などの本来業務等の加減で、検査数が限られています。

が、今回、逆瀬川新型コロナウイルス無料検査場では大規模な検査ができるようになりました。

この無料検査は国が行っているもので、兵庫県内の検査を県が取りまとめます。

逆瀬川アピア3の検査場は、平日及び土日祝日も開いています。予約は不要です。

検査手法はPCR検査、抗原検査、どちらも可能です。



**逆瀬川新型コロナウイルス無料検査場**  
開設時間 平日及び土日祝 いずれも9:00~20:00  
所在地 宝塚市逆瀬川1-13-1 アピア3 1階  
【予約不要】

どんなことでもお気軽にご相談を・・・090-8796-2137(たぶち)

# たんぽぽ通信

日本共産党宝塚市会議員団 活動報告

## たぶち静子

～所属している委員会等～

産業建設常任委員会、阪神水道企業団議会議員、  
行財政経営に関する調査特別委員会

2022年 No.166号  
連絡先 74-9967



26x30 = 780 mm  
\$2.1%



# 新年度から西谷小学校複式学級が丸まる

3月15日、宝塚市立西谷小学校で令和4年度から「複式学級編成に係る説明会」に、たぶち静子議員が出席しました。

多面的、発展的な意見が出にくい場合がある等、説明がありました。

保護者からは、学年が違

複式学級とは、兵庫県公立学校の学級編成基準に基づいて、連続する二つの学年の合計が14人以下の場合（兵庫県）、その二つの学年の児童が1学級に編成されます。（1・2年生の場合は8人以下）

宝塚市では初めての複式学級の取組です。

子ども一人一人が心配なく安心して教育を受けられる体制が必要です。教育の主人公は子どもです。教育は、子どもの学び成長する権利を満たすための社会の営みであり、そこでは子ども一人ひとりの個人の尊厳が何より大切にされなければなりません。教員を増員し、子どもの実情に応じた教員配置が行われるよう強く求めていきます。

複式学級の長所は、○異年齢どうしの協力的な態度が養われる。○自分たちで学習が進めていく場面が多く、自主的・協力的な学習態度を育てることができる。○教師は、一人一人の児童によく目が行き届き、丁寧に指導することができる。○課題は、当該学年の上半年や下半年の内容を学習する場合がある。○直接指導を行う時間が短くなる場合がある。○人数が少ないため、

## 西谷小学校の児童数

		令和4年(2022年)1月6日現在								
令和3年度現在		令和3年 2021年	令和4年 2022年	令和5年 2023年	令和6年 2024年	令和7年 2025年	令和8年 2026年	令和9年 2027年	令和10年 2028年	令和11年 2029年
小学校	小6年	20	17	10	15	6	6	6	10	6
	小5年	17	10	15	6	6	6	10	6	1
	小4年	10	15	6	6	6	10	6	1	2
	小3年	15	6	6	6	10	6	1	2	3
	小2年	6	6	6	10	6	1	2	3	0
	小1年	6	6	10	6	1	2	3	0	5
	合計	74	60	53	49	35	31	28	22	17

## 宝塚市立口腔保健センター 宝塚市立歯科診療所



3月31日、宝塚市口腔保健センター・宝塚市立歯科診療所の内覧会に日本共産党からはたぶち静子議員が行ってきました。

兵庫医大からの来られていました野口先生に、お話を聞くことができました。

休日の応急診療と、水曜日・木曜日の障碍者（児）診療に対して、明るくて機能的なユニバーサルデザイン診察室やトイレの配置、徹底した消毒器材も完備をされていました。また、宝塚市立病院と隣接となっており、健康センター・休日応急診療所と歯科診療所が集結しています。「宝塚メデイカルセンター」となりました。

(会派名または議員名 )

## 政務活動費支出書

支出科目	広報費	内 訳	送料	支出番号	3
支 出 日	2022年4月12日		支出金額	1,848 円	
支 出 先	宝塚郵便局				
支出内容	「なないろ通信」No. 59号22通@84代金				
<領収書等添付欄> 裏面使用または別紙添付可			ポイント	0	円減額

## 領収書

日本共産党宝塚市議員団 様

[販売]  
 84円普通切手  
 84円 2枚 ¥168  
 おもてなしの花第17集・84  
 840円 2枚 ¥1,680  
 -----  
 小 計 ¥1,848  
 課税計(10%) ¥0  
 (内消費税等 ¥0)  
 非課税計 ¥1,848

合計 ¥1,848  
 お預り金額 ¥10,000  
 おつり ¥8,152



〒100-8792 日本郵便株式会社  
 東京都千代田区大手町2-3-1  
 取扱日時：2022年4月12日 17:29  
 発行No. 220412J0893 端N62箱01  
 連絡先：宝塚郵便局  
 TEL:0570-071-386

# 無料のPCR検査の大規模センター 逆瀬川アピア3に開設！！

横田まさのり  
なないろ通信

日本共産党宝塚市議会議員



4月1日より、逆瀬川のアピア3で、無料のPCR検査の大規模センターが開設されました。

予約不要です。しかも平日、及び土日祝、いずれも開設時間は午前9時から午後8時までです。お仕事帰りなどでも気軽にご利用できます。(無症状者対象)

検査は、PCR検査、抗原検査、両方受けることができます。

検査の結果は、PCR検査は二日以内、抗原検査は当日通知されます。

逆瀬川新型コロナ無料検査場

宝塚市逆瀬川1-13-1  
アピア3 1階

ワクチン検査パッケージ・対象者全員検査等定着促進事業  
感染拡大傾向時の一般検査事業

## 検査事業者リスト一覧

- ・ウエルシア薬局宝塚山手台店
- ・ウエルシア薬局宝塚山本店
- ・ウエルシア薬局宝塚中筋店
- ・薬局エビラファーマシー
- ・アイン薬局 宝塚店
- ・調剤薬局ツルハドラッグ宝塚末成店
- ・宝塚磯病院

現在、市内ではこの他に次の7カ所で無料の検査が実施されています。これら7カ所につきましてはいずれも予約が必要ですが、なお対象者は発熱など症状がない無症状の方に限られます。また、それぞれの場所によって開設時間等は異なります。

ご不明な点、またお問い合わせは  
お気軽に横田市議まで  
080-4236-1969  
7753sems@jcom.zaq.ne.jp

# ウクライナに平和を!

2月24日にロシア軍がウクライナに軍事侵略を開始して以降、多数の民間人がロシア軍によって殺害されています。

国際法・国際人道法のもとでは常に戦闘員と民間人・文民を区別し、民間人に対する殺害行為等は可能な限り抑え、最低限のものにする責任がどの国の軍隊にも求められますが、ロシア軍は民間人が集中する住宅街、病院、学校にミサイルを撃ち込み、多数の民間人を殺害しています。これは明らかに無差別攻撃であり、戦時国際法違反です。

## 敵基地攻撃能力

いま、このウクライナ危機を受けて「敵基地攻撃能力」論が出ています。これは敵が攻めてくる前に相手国の基地を攻撃するというもので、まさに先制攻撃そのものです。

また安倍元首相は「この敵基地攻撃能力に対し、「基地に限定することはない。基地を攻撃すべきだ」と発言しています。これは専守防衛、ひいては憲法9条自体を全く無視した暴論ではないでしょうか。

## 平和憲法は古い?

今年には日本国憲法ができて75年目という節目の年です。75年経って憲法はもう古い、現実には合わないから変えるべきだ、といった声があります。そうでしょうか。憲法が古いのではなく、憲法の理念に追いついていない現実こそが古いのではないのでしょうか。

例えば憲法二五条では「国はすべての生活部面について社会福祉、社会保障及び公衆衛生の向上及び増進に努めなければならない」と記されています。この文言が政治に活かされていたら「医療崩壊」など起こら

なかったと思います。いま、大事なものは憲法を変えることではなく、憲法を暮らし・政治に活かしていくことではないでしょうか。

非核三原則は昭和の発想だという声もあります。しかし武力に押し、武力で応えようとする発想自体が昭和以前の発想ではないでしょうか。核の脅威は「核共有」などで解決できません。核の脅威をなくす唯一の方法は核をなくすことです。非核三原則を守るとともに日本は世界で唯一の戦争被爆国として、今こそ核兵器禁止条約に参加すべきです。

そして日本は平和憲法を持つ国として平和の理念で国際世論をリードしていくこと、それが大事だと私は思います。

全ての日常の根底には平和があり、平和が壊れると全ての日常が変わります。戦争反対の声、上げていきましよう。

# 生活何でも相談会

毎週土曜日 10:00~12:00

場所：横田まさのり事務所（湯本町4-4）

まずはお気軽にお電話ください。

（電話相談は随時受付 秘密厳守）

080-4236-1969



県会議員  
ねりき恵子

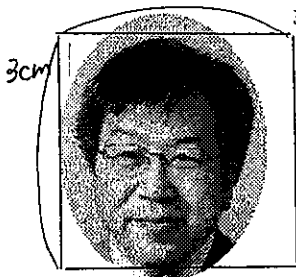

市会議員  
横田まさのり

### 自己紹介

1969年生まれ  
社会福祉法人宝塚さざんか福祉会に10年勤務  
家族は妻と二男 犬一匹  
2003年民主文学新人賞受賞  
著書に「靴紐を結んで」（新日本出版社刊）  
趣味：読書 映画鑑賞

住所：川面6-20-10  
080-4236-1969



(会派名または議員名 )

政務活動費支出書

支出科目	広報費	内 訳	送料	支出番号	4
支 出 日	2022年4月16日		支出金額	1,950 円	
支 出 先	武田尾新聞販売店				
支 出 内 容	「市政通信2022年春季号」650枚@3折込代金				
<領収書等添付欄> 裏面使用または別紙添付可			ポイント	0	円減額

領 収 証

宝塚市会議員団 日本共産党宝塚市会議員団  
 日本共産市政通信 様 No. \_\_\_\_\_

金額

¥1950-

但

4 年 4 月 16 日 上記正に領収いたしました

内 訳

税抜金額

消費税額 ( % )

収入印紙

武田尾新聞販売

〒669-1211 宝塚市大原野字森  
 TEL/FAX 0797-91-0



# 平和を守り、福祉・教育を大切に する市政を!

## 今こそ平和憲法の本質と核廃絶の声を上げよう

### 山崎晴恵市政 2022年度予算を可決!

3月  
議会

日本共産党議員団は山崎市長が提案する2022年度予算に賛成し、代表質問・予算特別委員会では、福祉・教育のよりいっそうの充実を求め、積極的な提案を行いました。



「ウクライナに平和を!」街頭から訴える日本共産党議員団とこむら瀧兵庫県委員会国政対策委員長、ねりき恵子県会議員

核兵器禁止条約が広がる一方でロシアによるウクライナ侵攻という惨事がおきています。日本共産党議員団は、憲法9条の本質を広げること、日本にとっても世界にとっても非常に重要と訴え、市の平和施策の充実を求めました。

山崎市長は、憲法の3大原則である基本的人権の尊重、国民主権、平和主義を主体として、平和のもと人権が尊重され、差別や偏見のない明るい住みよい宝塚市を市民とともに築いていくと答えました。

#### 山崎晴恵市長が抗議文送付、市議会が可決

山崎市長は、プーチン大統領宛てに「ロシアによるウクライナ侵攻についての抗議文」を送付し(3月3日)、市議会は「ロシアによるウクライナへの軍事侵攻に抗議する決議」を全会一致で可決しました。(3月4日)

#### ウクライナに平和を!

#### 兵庫県議会が決議

3月1日、兵庫県議会は「ロシアのウクライナ侵攻を非難する決議」を全会一致で可決。また、議長名で抗議文をロシアに送りました。

兵庫県はウクライナからの避難民等への支援策として県営住宅の無償提供、相談窓口の設置、募金活動などを行っています。

ねりき恵子県会議員は、「ロシアはウクライナから即時、無条件撤退の声を広げることが重要」と述べています。



ウクライナの平和を願うねりき恵子県会議員

## 新型コロナ対策の充実を



#### ワクチン確保と3回目接種の迅速化

岸田首相は「最悪の事態を想定して万全の体制を整える努力をしてきた」と国会で強調しましたが、感染の第6波が起き、政府の取組が不足していたことが露呈。感染急拡大を受け、2回目接種との間隔を短縮する方針に転じましたが、それまで政府が医学的な根拠もなく間隔を原則8カ月以上としていたことが接種に大きく影響しています。日本共産党議員団は、宝塚市のワクチン接種の現状を確認し、できる限り迅速に全ての希望者が接種できるよう求めました。

#### PCR検査の拡充を

県の制度により、いま宝塚市内では7カ所の薬局等で無症状者の検査が行えるようになっています。1カ所につき、現在1日20件程度の検査能力があるとされていますが、全国的に検査キットが不足しているため予約が取りづらい状況となっています。いつでも誰でも何度でも検査ができるよう、今後も日本共産党議員団は検査の拡充を求めていきます。

#### 医療機関や福祉施設などの職員の検査拡充を

現在、施設内で感染者が出ても、クラスターが発生するか、濃厚接触者とされない限り、全職員・全利用者を対象とした検査は行われません。施設で感染者が確認された場合、迅速に全ての利用者と職員を対象とした行政検査を行うよう、日本共産党議員団は強く要望しました。



#### 自宅療養者、待機者の支援充実を

検査結果待ちの人や、濃厚接触者とされて外出できない自宅療養者に対し、宝塚市は市独自の支援として物資の配布などを行っています。また医師会、保健所と協議を重ね入院調整や自宅療養者への医療提供がスムーズに行えるよう連携の強化に努めています。



## 日本共産党 市政通信

2022年春季号

宝塚市会議員団 ご意見・ご感想をお寄せください  
宝塚市東洋町1-1 TEL 0797-77-2116 FAX 0797-74-9967



代表  
質問

# くらし・福祉の充実を

## 介護職、保育士、地域児童育成会 職員などの処遇改善を

国により賃金を一人平均月額9千円程度引き上げるための予算が計上されています。しかし、全職種平均と比べるとまだまだ大きな差があり不十分です。日本共産党議員団は、さらなる処遇改善をはかることを強く求めました。



## 指定保育所への補助金拡充

2022年度から指定保育所に対する補助金が充実されます。市内6園の総額で2440万円の増額(約10%の増)となります。日本共産党議員団が以前から求めてきたのですが、保育の質を守るためには、職員の処遇改善を含め、安定した保育所運営が重要です。

## ジェンダー平等の社会を

日本共産党は綱領にジェンダー平等を明記しています。昨年の総選挙では「ジェンダー平等の日本へ—政治の転換を」という政策を発表しました。全国の自治体ではコロナ禍における女性の失業・生活不安、DVの増加、自殺の急増、生理の貧困問題などへの対応が求められています。

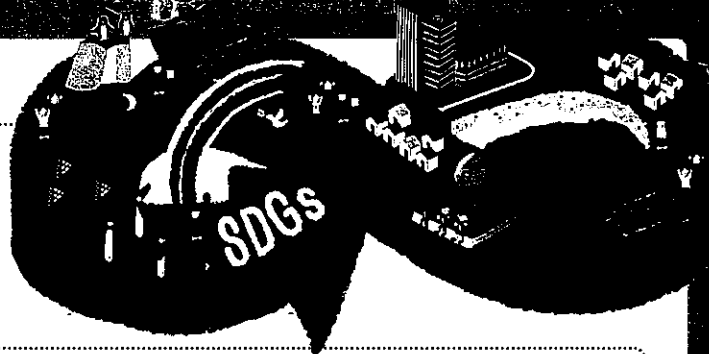

### 男女の賃金格差是正を

本市の労働実態調査によると40~50歳代(平均年収の分布)で顕著に表れています。市は非正規雇用、管理職登用の割合が少ないことが原因と分析し、女性の就労実現やキャリアアップに向けた取組を進めると答えました。

### 選択的夫婦別姓導入を

市は世論や国会の動き、司法判断を注視していきたいと答えました。

### 学校のトイレに 生理用品設置を

18歳未満の子どもへの生理用品の配布が継続されます。さらに、学校トイレへの設置についても実施するとの答弁がありました。

### 選択的夫婦別姓

結婚時に改姓するのはいまま...

女性が  
96%

同姓を希望される夫婦は同姓、別姓を希望される夫婦は別姓に「選択」することができる、それが選択的夫婦別姓です。みなさんはこの問題、どのようにお考えになりますか？

## 気候変動対策の取組充実を

一般住宅に対する新規施策として、事業者と市が協定を結び、太陽光発電設備の共同購入に参加する市民を募り、一括発注することで初期費用を低く抑える取組を実施します。伊丹市や神戸市が2021年度から実施しており、阪神間の他自治体も加わって共同実施しようとしています。

## 樹木葬式墓所が宝塚すみれ墓苑に

多くの市民のみなさんの声を受け、「樹木葬式墓所」が宝塚すみれ墓苑に整備されることとなり、2022年度予算に計上されました。樹木葬式墓所を望む声は多く、これまで日本共産党議員団は議会質問を通じて市に要望してきました。2023年度からの開所に向け、墓苑整備が実施されます。

### 2022年度宝塚市一般会計予算

日本共産党 宝塚市会議員団	公明党議員団	たからづか 真政会	ともに生きる 市民の会	無所属の会	市民ネット宝塚	令和安全の会	日本維新の会 宝塚市議団
○	○	○	○	○	○	○	×

(会派名または議員名 )

政務活動費支出書

支出科目	資料作成・購入費	内 訳	書籍・新聞等購入代	支出番号	5
支 出 日	2022年4月18日		支出金額	4,970 円	
支 出 先	中小商工業研究所				
支出内容	2022年4月7月10月2023年1月分「中小商工業研究」@1000 送料@215購読料 払込手数料¥110				
<領収書等添付欄> 裏面使用または別紙添付可			ポイント	0	円減額

振替払込請求書兼受領証

記載事項を訂正した場合は、その箇所に訂正印を押してください。

口座記号番号	00100	3	通常払込 料金加入 者負担
	615159		
加入者名	中小商工業研究所		
金額	子百十	万	千百十円
		74860	
# ご依頼人	日本共産党宝塚市会議員団 様		
料 金	N94120004 04-04-18 宝塚福井 郵便局		
備 考	現金払 考43632)	料 金 110円	

この受領証は、大切に保管してください。



# 御 請 求 書

日本共産党宝塚市会議員団御中 田中こう様

2022年4月1日

東京都豊島区目白2-36-13

全商連会館内

中小商工業研究所

運営委員長 岩瀬晃司

Tel 03-3987-4391 Fax 03-3988-0820

振込 りそな銀行目白出張所 普通 1016822

振替 00100-3-615159

『中小商工業研究』誌のご購読、ありがとうございます。

下記のようにご請求させていただきますので、よろしくお願い申し上げます。

記

請求金額 ¥4,860-				
明細				
発行年月日	品名	部数	単価	金額
2022年4月1日	『中小商工業研究』151号	1	1000	1000
	送料			215
2022年7月1日	『中小商工業研究』152号	1	1000	1000
	送料			215
2022年10月1日	『中小商工業研究』153号	1	1000	1000
	送料			215
2023年1月1日	『中小商工業研究』154号	1	1000	1000
	送料			215
	合計			4860

各 位

中小商工業研究所  
運営委員長 岩瀬晃司  
〈住所〉東京都豊島区目白 2-36-13  
全商連内  
〈電話〉 03 (3987) 4391  
〈FAX〉 03 (3988) 0820  
〈メール〉 kenkyu@zenshoren.or.jp

『中小商工業研究』誌のご愛読のお礼と

請求書の送付につきまして

拝 啓

時下ますますご清祥のこととお慶び申し上げます。平素は格別のご高配にあ  
ずかり、厚くお礼申し上げます。

『中小商工業研究』誌の請求書を同封させていただきましたので、ご査収の  
上、よろしくお取り計らい下さい。同封の「払込取扱票」をご活用いただけれ  
ば幸いです。

すでにお支払いの際は手違いをお詫びいたします。また、手違いなどがあり  
ましたら、お手数ですがご遠慮なくご連絡くださるようお願い致します。

今後ともよろしくお願ひいたします。

敬 具

## 納品予定書

日本共産党宝塚市会議員団御中 田中こう様

2022年4月1日

東京都豊島区目白2-36-13

全商連会館内

中小商工業研究所

運営委員長 岩瀬晃

Tel 03-3987-4391 Fax 03-3988-0820

振込 りそな銀行目白出張所 普通 1016822

振替 00100-3-615159

『中小商工業研究』誌のご購読、ありがとうございます。

下記のように納品させていただきますので、よろしくお願い申し上げます。

### 記

発行年月日	品名	部数
2022年4月1日	『中小商工業研究』151号	1
2022年7月1日	『中小商工業研究』152号	1
2022年10月1日	『中小商工業研究』153号	1
2023年1月1日	『中小商工業研究』154号	1
	合計	4

(会派名または議員名 )

政務活動費支出書

支出科目	資料作成・購入費	内 訳	書籍・新聞等購入代	支出番号	6
支 出 日	2022年4月18日		支出金額	8,510 円	
支 出 先	全国保育団体連絡会 代表上野さと子				
支出内容	2022年4月～2023年3月分 月刊「保育情報」@700購読料 払込手数料¥110				
<領収書等添付欄> 裏面使用または別紙添付可			ポイント	0	円減額

振替払込請求書兼受領証

口座記号番号	* 0 0 1 0 0	# 5	通常払込 料金加入 者 負担
	* 7 0 4 0 6 0		
加入者名	* 月刊『保育情報』		
金額	千 百 十 万 千 百 十 円 * ¥ 8 4 0 0		
ご依頼人	* 兵庫県宝塚市東洋町1-1 宝塚市役所内  日本共産党宝塚市会議員団 御中 様		
料金	* 94120003 印 04-04-18 宝塚福井 郵便局		
備考	現金払 (43632) 料金 110円		

記載事項を訂正した場合は、その箇所に訂正印を押してください。

この受領証は、大切に保管してください。

各 位

## 『保育情報』購読継続のおねがい

日頃より、『保育情報』をご購読いただきありがとうございます。

さて、あなた様の『保育情報』誌代についてですが、2022年03月号 をもちまして購読の期限が切れますのでお知らせいたします。ぜひ、引き続いてのご購読をお願いいたします。誌代は前納でお願いしておりますので下記のとおり請求させていただきます。ご継続の場合は、同封の郵便振替用紙で誌代をお送りいただきたく、お願いいたします。なお銀行からのお振込の場合、振込手数料はお客様負担となりますので、ご注意ください。

※お忙しいところ申し訳ありませんが、事務処理の都合上、請求書がお手元に届いてから1ヶ月以内をお願いいたします。(尚、お納めになった誌代は返却できません。)

なお、まちがい・行き違い等がございましたらお許してください。その際お手数ですが、ご一報いただければ幸いです。本誌の年間購読はお申出がないかぎり、自動継続とさせていただきます。購読を中止される場合は、ご面倒でもその旨をお知らせいただきますようお願いいたします。

※ご転居・送付部数の変更等につきましても、発送作業の都合上 毎月20日までにご連絡頂ければ幸いです。

待機児童の問題や幼児教育・保育「無償化」の動向など、保育をめぐる情勢は今後も目を離せない状況が続きます。今後もよりよい保育の実現をめざして、有効な情報をお伝えするために努力してまいります。引き続いてのご購読をお願い申し上げます。

## 請 求 書

2022年03月07日

11583304

日本共産党宝塚市会議員団 御中

全国保育団体連絡会

代表 上野

〒162-0837

東京都新宿区納戸町26-3

TEL:03-6265-3171

下記のとおりご請求申し上げます

合 計 金 額		8,400円	
号 数	数 量	単 価	金 額
月刊『保育情報』 2022年4月号～2023年3月号	1冊 ×12回	700円	8,400円

(会派名または議員名 )

政務活動費支出書

支出科目	資料作成・購入費	内 訳	書籍・新聞等購入代	支出番号	7
支 出 日	2022年4月18日		支出金額	3,862 円	
支 出 先	公益社団法人全国精神保健福祉会連合会				
支出内容	2022年4月～2023年3月分 「みんなねっと」 書籍代金¥3600 払込手数料¥262				
<領収書等添付欄> 裏面使用または別紙添付可			ポイント	0	円減額

ご利用明細票

お取扱日	店 番	取扱番号												
04-04-1843632	A93190007													
取扱店	タカラツ*カフクイ													
払込口座	00130-0	338317												
払込金額	*3,600	料金 *262												
<table border="1"> <tr> <td>口座番号</td> <td>00130-0</td> </tr> <tr> <td>振替番号</td> <td>338317</td> </tr> <tr> <td>振替金額</td> <td>¥3600</td> </tr> <tr> <td>ご依頼人</td> <td>日本共産党北海道市会議員</td> </tr> <tr> <td>取 扱 人</td> <td>様</td> </tr> <tr> <td>印 度</td> <td>百 附 印</td> </tr> </table>		口座番号	00130-0	振替番号	338317	振替金額	¥3600	ご依頼人	日本共産党北海道市会議員	取 扱 人	様	印 度	百 附 印	<p><b>振替受付票</b></p> <p>払込みの証拠となるものですから大切に保存して下さい。</p> <p>料金には、消費税等が含まれています。</p> <p>(ゆうちょ銀行)</p>
口座番号	00130-0													
振替番号	338317													
振替金額	¥3600													
ご依頼人	日本共産党北海道市会議員													
取 扱 人	様													
印 度	百 附 印													
入金額	*5,000													
おつり	*1,138													
スマホ決済アプリ ゆうちょ Pay 口座直結だから事前チャージ不要！														

印紙税申告納付につき親町税務署承認済

K15207

見 積 書

年 月 日

日本共産党宝塚市会議員団 御中

公益社団法人全国精神保健福祉会連合会

理事長 岡田久美子

〒167-0054 杉並区松庵 3-13-12

TEL : 03-5941-6345 / FAX : 03-5941-6347



下記のとおり 御見積申しあげます

御見積金額 ￥3,600-

	単価	数量	合計
2022年度「みんなねっと」書籍代 (2022年4月～2023年3月)	3,600	1	3,600
合 計			3,600

K15207

納 品 書

年 月 日

日本共産党宝塚市会議員団 御中

公益社団法人全国精神保健福祉会連合会

理事長 岡田久美子

〒167-0054 杉並区松庵 3-13-12

TEL : 03-5941-6345 / FAX : 03-5941-6347



下記のとおり納品申しあげます

合計金額 ￥3,600-

	単価	数量	合計
2022年度「みんなねっと」書籍代 (2022年4月～2023年3月)	3,600	1	3,600
合 計			3,600

K15207

請 求 書

年 月 日

日本共産党宝塚市会議員団 御中

公益社団法人全国精神保健福祉会連合会

理事長 岡田久美子

〒167-0054 杉並区松庵 3-13-12

TEL : 03-5941-6345 / FAX : 03-5941-6347



下記のとおり御請求申しあげます

御請求金額 ￥3,600-

	単価	数量	合計
2022年度「みんなねっと」書籍代 (2022年4月～2023年3月)	3,600	1	3,600
合 計			3,600

※お振込は下記口座または同封のお振込用紙にてお願いします。下記口座宛にお振込の場合、ご依頼人名に右上のアルファベットから始まる管理番号を入れてお振込みください。(KOO+お名前)

三井住友銀行 池袋東口支店 普通 8615323 シヤ) センコケイソウバンクカレノゴウカイ 公益社団法人全国精神保健福祉会連合会

【郵便局でのお支払手数料に関するお知らせ】

2022年1月17日より、郵便局の窓口またはATMから現金でお支払いをする場合、1件につき振込手数料のほか110円の手数料が加算されるようになりました。

郵便局の口座(通帳またはキャッシュカード)をお持ちの場合は、そちらをご利用いただくと便利です。

なお、詳細につきましては郵便局にてご確認願います。

こちらもご利用ください。

銀行:PayPay銀行(0033) 支店:ビジネス営業部(005) 銀行:ゆうちょ銀行 支店:〇一九店(ゼロイチキユウ店)  
種別:普通 口座番号:5167695 種別:当座 口座番号:0088386  
口座名:株式会社食べもの通信社 口座名:食べもの通信社

株式会社 食べもの通信社

〒101-0051

東京都千代田区神田神保町1-46

TEL 03-3518-0621 FAX 03-3518-0622

665-0032

兵庫県宝塚市東洋町1-1 宝塚市役所

日本共産党宝塚市議団 御中

会員番号:104700

1部

いつも食べもの通信をご購読いただき誠にありがとうございます。

日本共産党宝塚市議団 御中

の購読料は 2/10 現在 2022年3月号まで、  
ご入金済みです。次年度もぜひご購読をお願いいたします。A  
2022年4月号~2023年3月号分 8880円

※本誌は自動継続制です。中止・変更の場合は必ずご連絡ください。 665-0032

本状と行き違いでご入金いただいております場合は、失礼をお許してください。



(会派名または議員名)

### 政務活動費支出書

支出科目	資料作成・購入費	内 訳	書籍・新聞等購入代	支出番号	8
支 出 日	2022年4月18日		支出金額	9,142 円	
支 出 先	㈱ 食べもの通信社				
支 出 内 容	2022年4月～2023年3月分「食べもの通信」購読料 円8880払 込手数料円262				

<領収書等添付欄> 裏面使用または別紙添付可      ポイント      0      円減額

### ご利用明細票

お取扱日	店 番	取 扱 番 号
04-04-1843632		A93190008
取扱店	タカラヅカファイ	
払込口座	00190-9	88386
払込金額	*8,880	料金 *262

口座番号	00190009
振替先	88386
振替先	食べもの通信社
金額	円8880
振替人	日本共産党宝塚市会議員団

振替受付票  
 払込みの証拠となるものですから大切に保存して下さい。  
 料金には、消費税等が含まれています。  
 (ゆうちょ銀行)

入金額            \*10,000  
 おつり            \*858

スマホ決済アプリ    ゆうちょPay  
 口座直結だから事前チャージ不要!

印紙税申告納付につき廻町  
 税務署承認済

(会派名または議員名)

政務活動費支出書

支出科目	資料作成・購入費	内 訳	書籍・新聞等購入代	支出番号	9
支 出 日	2022年4月18日		支出金額	4,920 円	
支 出 先	新日本婦人の会 宝塚支部				
支出内容	2022年4月～2023年3月分「新婦人新聞」@410購読料				
<領収書等添付欄> 裏面使用または別紙添付可			ポイント	0	円減額

領 収 証

日本共産党宝塚市議員団 様

2022年 4月18日

★ 4,920-

但  
上記正に領収いたしました

新日本婦人の会 宝塚支部

〒665-0003 宝塚市湯本町4-4

内 訳

税抜金額

消費税等 ( % )

TEL・FAX 0797-96-0577

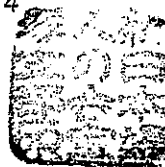

請求書

2022年 4月 18日 No.

新日本婦人の会 宝塚支部  
 日本共産党宝塚市会議員団 様 〒665-0003 宝塚市湯本町4-4

下記のとおり御請求申し上げます

TEL・FAX 0797-96-0577

税込合計金額		¥ 4,920			消費税額等	
月日	品名	数量	単価	金額(税抜)		備考
	1 新婦新聞	12冊	410	4,920		
	2					
	3					
	4					
	5					
	6					
	7					
	8					
	9					
	10					
	11					
	12					
合計						

(会派名または議員名 )

## 政務活動費支出書

支出科目	事務費	内 訳	電話料	支出番号	10
支 出 日	2022年4月20日		支出金額	1,849 円	
支 出 先	NTT西日本電信電話株				
支 出 内 容	2022年4月分回線使用料70%割合按分				
<領収書等添付欄> 裏面使用または別紙添付可			ポイント	0	円減額

04-04-20	200	*2,642	電話
----------	-----	--------	----



西日本電信電話株式会社  
ビジネスSSC (金沢)



665-0032

宝塚市東洋町1-1

TEL (無料) 0120-424923  
〒920-0963  
金沢市 出羽町  
4-1 NTT出羽町ビル  
社用コード 203201311001 03333 01576 00\*



宝塚市役所 日本共産党議員団 様



NTT西日本料金領収証・口座振替のお知らせ  
[NTT WEST Receipt/Information on current bill]

次回口座振替のお知らせ (Information on current bill)

2022年 4月 9日発行

日ごろ、NTT西日本をご利用いただきましてありがとうございます。

次の金額を 2022年 4月 20日ご指定の口座より振替させていただきます。

※電話番号をお確かめのうえ、お間違のないようお願いいたします。

料金お問合せ先 ビジネスSSC (金沢)

0120-424923 (無料)

お客さま請求番号 0000823578	ご請求年月 2022年 4月分	次回振替額 (Total amount due) 2,642円	金融機関名 *****	口座番号 *****
※[金融機関名][口座番号]の表示方法の変更(表示もしくは非表示)をご希望されるお客さまは、料金お問合せ先へご連絡ください。				
ご請求の内訳	金額 (円)	お知らせ		
NTT西日本ご利用分 (合計)	2,642 2,642	詳細については、別添の「ご利用料金内訳書」をご覧ください。		
	¥1,849			
	10% 割合増分			

●振替日に振替ができなかった場合は、原則として振替日から起算して15日目に再度振替させていただきます。なお、再振替日に振替できなかった場合は、年14.5% (1日あたり約0.04%) の延滞利息を翌月以降の料金に加算させていただきます。

西日本電信電話株式会社領収証 (Receipt)

2022年 5月10日発行

お客さま氏名 宝塚市役所 日本共産党議員団 様

お客さま請求番号 0000823578

右記、金額を 2022年 4月20日口座振替により  
領収いたしました。

2022年 4月分	
領収金額 (Amount paid)	2,642 円
内訳	
電話料金等	2,402 円
消費税相当額	240 円
金融機関名 *****	
口座番号 *****	
※表示方法の変更(表示もしくは非表示)をご希望されるお客さまは、 料金お問合せ先へご連絡ください。	

印紙税申告納  
付につき 旭  
税務署承認済

NTT西日本  
関西支店

〒534-0024

大阪市 都島区 東野田町 4丁目  
15-82



西日本電信電話株式会社  
ビジネスSSC (金沢)



料金お問合せ先 0120-424923 (無料)

〒920-0963

金沢市 出羽町

4-1 NTT出羽町ビル

# ご利用料金内訳書

料金お問合せ先 ビジネスSSC (金沢) 0120-424923 (無料)  
2022年 4月分 (振替日 4月20日) 1ページ

お客様請求番号 0000823578

料金内訳名	金額 (円)	税区分	ご利用期間等のお知らせ
【請求番号計】 0000823578			回線数は1です。
【NTT西日本ご利用分】			
【加入電話】			
回線使用料 (基本料)	2,400	合算	
ユニバーサルサービス料他	2	合算	
【その他】			
消費税相当額	240		
(内訳) 消費税相当額 (合算分)	( 240)		
【合計】	2,642		
【回線番号別の内訳】			
(0797)74-9967			
【NTT西日本ご利用分】			
回線使用料 (基本料) (事務用)	2,400	合算	2月21日～ 3月20日
ユニバーサルサービス料他	2	合算	1番月分のご請求となります。
消費税相当額	240		
(内訳) 消費税相当額 (合算分)	( 240)		合算表示の料金を合計した2,402円に1.0%を乗じて算出しています。
【合計】	2,642		

社用コード 203201311001 03334 01576 00\*

(会派名または議員名 )

政務活動費支出書

支出科目	資料作成・購入費	内 訳	書籍・新聞等購入代	支出番号	11
支 出 日	2022年4月25日		支出金額	1,390 円	
支 出 先	社会新報宝塚総分局				
支出内容	2022年4月分「社会新報」¥720 「月刊社会民主」¥670購読料				
<領収書等添付欄> 裏面使用または別紙添付可			ポイント	0	円減額

**社 会 新 報**

**領 収 証**

**日本共産党宝塚市会議員団 様**

ご購入ありがとうございます

**¥ 1,390.-**

社会新報 2022年4月分 ¥720.-

月刊社会民主 2022年4月分 ¥670.-

上記代金として領収いたしました

2022年4月25日

社会民主党機関紙宣伝局

分局名 **社会新報宝塚総分局**

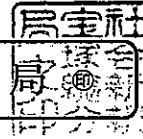

(会派名または議員名 )

政務活動費支出書

支出科目	資料作成・購入費	内 訳	書籍・新聞等購入代	支出番号	12
支 出 日	2022年4月25日		支出金額	3,176 円	
支 出 先	「赤旗」阪神北地区出張所				
支出内容	2022年4月分「議会と自治体」4部購読料				
<領収書等添付欄> 裏面使用または別紙添付可			ポイント	0	円減額

日本共産党宝塚市会議員団		日本共産党発行の <b>しんぶん 赤旗</b>	
		領 収 書	
新聞・雑誌名	部数	金額	
『議会と自治体』	4	3,176	
		3,176 円	
		2022 年 4 月分	
上記の金額たしかにいただきました。 ありがとうございました。			
「赤旗」阪神北地区出張所 伊丹市千僧6丁目218 TEL 072-779-3258 FAX 072-779-2828			
		*印は税率8%	
領収日	4/25	扱者	



(会派名または議員名 )

政務活動費支出書

支出科目	研究・研修会費	内 訳	講師謝金・旅費	支出番号	13
支 出 日	2022年4月25日		支出金額	10,000 円	
支 出 先	弁護士 杉島幸生				
支出内容	法律研究会講師謝礼金				
<領収書等添付欄> 裏面使用または別紙添付可			ポイント	0	円減額

領 収 証

日本共産党宝塚市会議員団 様 No. \_\_\_\_\_

金額 710000 円

但し 法律研究会講師謝礼金として

2022年4月25日 上記正に領収いたしました

内 訳  
 税抜金額  
 消費税額(%)

弁護士 杉島幸生

領収証 No. 14

法律研究会

2022年 4月25日(月) 午前9時半から午前11時

市議会第3応接室

参加者：田中議員、横田議員

講師： 杉島 幸生 弁護士

内容： 「憲法9条のある国で、ウクライナ問題を考える」他

別紙レジュメ添付。

**憲法9条のある国で、ウクライナ問題を考える**

内閣合同法律事務所  
TEL 06-6355-6881 FAX 06-6355-6882

2022. 4. 7 事務所会報にて

1

ウクライナでとんでもないことが起きている

**戦争は、絶対にダメだ!!**

2

どうすれば戦争を避けられるの？

敵基地攻撃能力

**これで戦争はなくなるの？**

核兵器の共有を...

3

どうしてこんなことになったんだろう？

プーチンの言い分は？

NATOのこれ以上の東方拡大は絶対に認められない

ウクライナ東部でのロシア系住民への弾圧をとめなくちや

4

# NATO

「北大西洋条約機構」  
米国や西欧諸国を中心とした軍事同盟  
冷戦後は旧ソ連含む東欧諸国も次々加盟

1949年の加盟国 16カ国  
NATOへの加盟を希望  
アメリカ  
ウクライナの主張を尊重

1999年以降の加盟国 30カ国  
カナダ  
アメリカ  
ロシア  
NATO「不拡大」  
規約を要求

ウクライナは黒海州の領土にロシア軍の多い  
集積地が分かれている

- 2008年 4月 フラシシュがウクライナ、ジョージアのNATO加盟を提案
- 8月 ロシアがグルジアを攻撃
- 2014年 3月 クリミア共和国独立宣言
- 9月 ロシアによるクリミア併合
- 2015年 2月 ミンクスカ合意 (第1次)
- 2月 ミンクスカ合意 (第2次)
- 2019年 5月 ドネスク、ルガンスク高度な自治
- 2021年 1月 セレンスキー大統領就任
- 2021年 12月 セレンスキーがバイデンにNATOへの加盟要請
- 2022年 2月 ロシアがバイデンに不拡大合意・ロ軍撤退を提案するもバイデンは拒否
- 2月 ドネツク人民共和国、ルガンスク人民共和国独立宣言
- ウクライナを侵襲

**NATOに加盟できなかったから戦争になった**

**NATOに加盟しようとしたから戦争になった**

これって、どっちなんだろう？

**NATOが東方拡大をせず、ロシアを仲間に入れていけば戦争なんてなかったのではないだろうか...**

日本がすすもつとしている道は...

日米軍事同盟強化  
安保法制の確立  
防衛費対GDP比2%  
敵基地攻撃能力  
核兵器共有  
憲法9条改定

私たちにはもうひとつの道がある

- 中国が望むこと
- 北朝鮮が望むこと
- 私たちが望むこと
- 中国が望むこと
- 北朝鮮が望むこと
- 私たちが望むこと
- 中国が望むこと
- 北朝鮮が望むこと
- 私たちが望むこと

●東南アジアを中心とする国際的枠組み

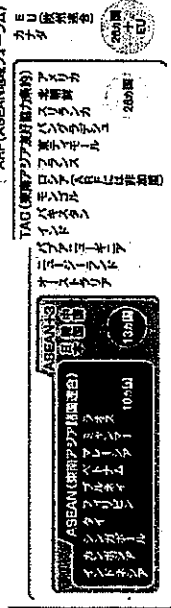

どちらが戦争をとめざけるのだろうか

でも国連って無力じゃないの？

国際連合の主要 6 機関

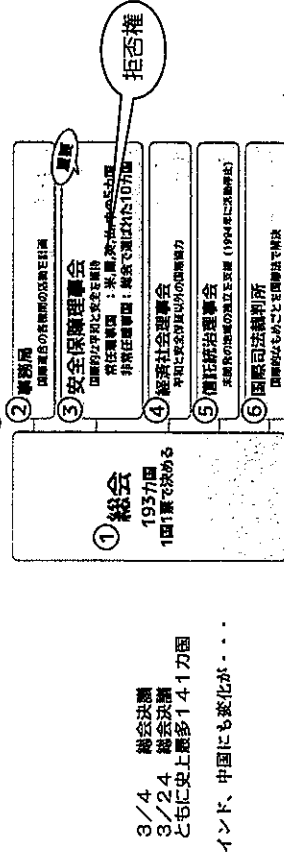

戦争が拡大すればその流れが断ち切られてしまう  
そして、それは世界戦争の危険を含んでいる

今起きてる戦争はどうすればとめられるの？

ウクライナの人がかわいそうすぎる...

でも、NATOが参戦したら...



私たちはどちららを選ぶのか

軍事力を増強したハリネズミ国家の道

9条にもとづく対話と共同の道

7月の参議院選挙ではそのことが問われます

(会派名または議員名)

### 政務活動費支出書

支出科目	資料作成・購入費	内 訳	書籍・新聞等購入代	支出番号	14
支 出 日	2022年4月25日		支出金額	5,375 円	
支 出 先	公益社団法人 国民健康保険中央会				
支出内容	2022年4月～2023年3月分「国保新聞」購読料¥5100振込み手数料¥275				

<領収書等添付欄> 裏面使用または別紙添付可 ポイント 0 円減額

### ご利用明細

いつも池田泉州銀行をご利用いただきましてありがとうございます。

年月日	取扱店	種別	機番	口座	口座	取引	印紙税申告納
040425	0357	071	0161	0357	*****	お振込み	
送付通貨	万円	千円	円	500	100	50	取引金額
1860							¥5,100
時刻	本元北通貨	手数料	約			*****	
11:21	004708						
<p>みずほ銀行 町村会館出張所          普通 口座番号1010036          シヤ)コクミンケンゴウホケンチウオウカイ 様へ          ニホンキョウサントウカラツカシカイ インダツ 様から          振込手数料 ¥275</p>							

ただいまのご利用明細は上記のとおりでございます。

池田泉州銀行 No.6300(14.02)

04-04-25 200 \*5,100(沖)コクミンケンゴウホケン  
 04-04-25 200 \*275振込手数料

# 請求書

〒 665-8665  
兵庫県宝塚市東洋町一番一号  
宝塚市役所内  
日本共産党宝塚市議会議員団 殿

NO. 013754

年 月 日

公益社団法人 国民健康保険中央会  
理事長 藤田 隆博

〒100-0014  
東京都千代田区文京本郷5-5-5  
全国町村会館内

下記のとおりご請求申し上げます。

TEL 03-3581-6821 (代表)  
FAX 03-3581-6820

合計金額 5,100 円 (税込)

(単位: 円)

名 称	数 量	単 価	金 額
国保新聞年間購読料 令和4年度 (4/1~令和5年3/20号)	1	5,100	5,100
合 計			5,100

※商品到着後2ヶ月以内にお振込みをお願い致します。  
※振込手数料を請求金額より差し引きしないでご入金をお願い致します。

振込先: みずほ銀行・町村会館出張所 口座番号: (普) 1010036  
受取人: (社) 国民健康保険中央会

# 見積書

〒 665-8665  
兵庫県宝塚市東洋町一番一号  
宝塚市役所内  
日本共産党宝塚市議会議員団 殿

NO. 013754

年 月 日

公益社団法人 国民健康保険中央会  
理事長 藤田 隆雄

〒100-0014  
東京都千代田区文京本町5-6  
全国町村会館内

下記のとおりお見積り申し上げます。

TEL 03-3581-6821 (代表)  
FAX 03-3581-6820

合計金額 5,100 円 (税込)

(単位: 円)

名 称	数 量	単 価	金 額
国保新聞年間購読料 令和4年度 (4/1~令和5年3/20号)	1	5,100	5,100
合 計			5,100



# 納品書

NO. 013754

〒 665-8665  
 兵庫県宝塚市東洋町一番一号  
 宝塚市役所内  
 日本共産党宝塚市議会議員団 殿

年 月 日

公益社団法人 国民健康保険中央会  
 理事長 藤田 隆雄

〒100-0014  
 東京都千代田区文京5  
 全国町村会館内

下記のとおりご納品申し上げます。

TEL 03-3581-6821 (代表)  
 FAX 03-3581-6820

合計金額 5,100 円 (税込)

(単位：円)

名 称	数 量	単 価	金 額
国保新聞年間購読料 令和4年度 (4/1~令和5年3/20号)	1	5,100	5,100
合 計			5,100

令和4年4月

「国保新聞」ご購読者各位

公益社団法人 国民健康保険中央会  
「国保新聞」

令和4年度「国保新聞」購読料の請求書送付について

拝啓 平素より格別のご高配を賜り、厚く御礼申し上げます。

さて、ご購読いただいております「国保新聞」の令和4年度分の請求書・見積書・納品書を同封いたしますので、ご査収の上、お振込みくださいますようお願い申し上げます。

○購読料につきましては、本会会計の都合上、毎年4月～翌年3月までの年度単位でのご請求となり、年極5,100円（一部150円、年間34回発行）となります。

○ご購読料は2ヶ月以内にお振込みをお願いいたします。

○ご購読料をお振込みの際は、請求書番号(右上に記載の6桁のコード)を依頼人名の前に必ず入力してくださいますようお願いいたします。

○振込手数料を請求金額より差引かないでご入金をお願いいたします。

○特にご連絡の無い場合は、年度末に自動更新となり、毎年4月に新年度分の請求書等を送付いたします。

○ご購読中止やご住所の変更等につきましては、大変お手数ですが、本会ホームページ（「刊行物のご案内」）に掲載の様式に必要事項をご記入のうえ、FAXかE-mailにてご一報ください。

今後とも何卒よろしくお願い申し上げます。

敬具

担当：国民健康保険中央会 広報部  
TEL：03-3581-6821(代) FAX：03-3581-6820  
E-mail：kouhou@kokuho.or.jp

(会派名または議員名 )

政務活動費支出書

支出科目	事務費	内 訳	備品費	支出番号	15
支 出 日	2022年5月6日		支出金額	37,260 円	
支 出 先	リコーリース (株)				
支 出 内 容	2022年5月分リソグラフMF635リース代金				
<領収書等添付欄> 裏面使用または別紙添付可			ポイント	0	円減額

04-05-06 200 \*37,260リコーリース (カ)

(会派名または議員名 )

## 政務活動費支出書

支出科目	事務費	内 訳	電話料	支出番号	16
支 出 日	2022年5月9日		支出金額	6 円	
支 出 先	KDDI (株)				
支 出 内 容	2022年4月分KDDI通信料70%割合按分				
<領収書等添付欄> 裏面使用または別紙添付可			ポイント	0	円減額

04-05-09 200

\*8KDDIリボケ(SMFS)

口座振替のお知らせ INVOICE FOR KDDI SERVICES



au

665-8665  
 兵庫県宝塚市東洋町  
 1-1  
 宝塚市役所内  
 議会・共産党議員団 様

〒163-8003  
 東京都新宿区西新宿2-3-2  
 KDDIビル

◎本請求書に関するお問合せ先  
 (INFORMATION)  
 0120-911-003 (無料)  
 KDDI法人お客さまセンター  
 お取扱時間 午前9:00~午後6:00  
 (土・日曜・祝日は休ませていただきます)  
 Business hours 9:00AM~6:00PM

※お問合せの際は「請求先コード」をお申し出下さい。

請求先コード (CUSTOMER NUMBER)	発行日 (DATE OF ISSUE)	請求書番号 (BILL NUMBER)
1000029321	2022/04/22	2204-005662R
請求年月 (MONTH OF ISSUE)	振替日 (DATE OF DIRECT DEBIT)	お振替金額 (CHARGES)
2022/04	2022/05/09	8円

ご請求額	内消費税
ネットマネージャーサービス	8円 0円
合計	8円 0円
(消費税10%対象額)	8円 0円

76      70% 割合按分

振替日に振替できなかった場合は、約款に定めた延滞利息を頂くことがあります。なお、口座振替の通帳振替欄は「KDDI(デビイ)」又は所定の表示となります。  
 「auケータイ請求先分割サービス」料金には、携帯電話利用とデータカード利用の場合がございます。  
 ※お客様のご住所等、ご登録内容に変更のある場合はお手数ですが担当営業または請求書お問合せ先までご連絡をお願い致します。

金融機関コード	種目	口座番号 (ACCOUNT NO.)	金融機関名 (FINANCIAL INSTITUTION)	取扱店名 (BRANCH)
0161-357	普通	XXXXXXX	池田泉州銀行	逆瀬川支店

預金口座振替

領収証 (前月振替分)  
 RECEIPT FOR THE PREVIOUS MONTH

発行年月日 2022年05月24日

議会・共産党議員団 様

印紙税申告納  
 付につき新宿  
 税務署承認済



請求年月 Month of Issue	2022/04	振替日 Date of Direct Debit	2022/05/09	領収金額 Amount Received	8円
------------------------	---------	-----------------------------	------------	-------------------------	----

〒163-8003  
 東京都新宿区西新宿2-3-2  
 KDDIビル

本件に関するお問合せ先  
 (INFORMATION)  
 お問合せ電話番号  
 お取扱時間  
 Business Hours

KDDI法人お客さまセンター  
 0120-911-003 (無料)  
 午前9:00~午後6:00  
 (土・日曜・祝日は休ませていただきます)  
 9:00AM~6:00PM

お客様 議会・共産党議員団 様  
請求先コード 1000029321

PAGE 2/3  
請求書番号 2204-005662R  
発行日 2022/04/22

ご請求内訳

ご利用部署	サービス	料金 税	数量 / (分) × 単価・他	割引前料金
(K100039298)	議会・共産党議員団 様			
ネットマネージャーサービス (2022年03月利用分)				
・ (R100040351) KDD I株式会社 (0077国内)				
	固定長電話 (県外)		8 円	30 円
	消費税		0 円	
	小計		8 円	30 円
	ご利用合計		8 円	30 円
	うち消費税		0 円	
	総利用合計		8 円	30 円
	うち消費税		0 円	

[This section contains multiple rows of a table that have been completely obscured by heavy black redaction marks.]

お客様 議会・共産党議員団 様  
請求先コード1000029321

PAGE 3/3  
請求書番号 2204-005662R  
発行日 2022/04/22

ご利用明細 (電話番号毎内訳)

ご利用部署

お申し込み回線番号	キャリア	明細	料金 税	割引前料金
(K100039298)	議会・共産党議員団 様			
0707-74-9967				
(22.03/01~03/31)	KDDI77	割引対象通話料 (県外)	8円	30円
		消費税	0円	
		小計	8円	30円
合計			8円	30円
うち消費税			0円	
総利用合計			8円	30円

[This section contains multiple rows of a table that have been completely obscured by heavy horizontal shading. The structure of the table is consistent with the one above, but the content is illegible.]

(会派名または議員名 )

政務活動費支出書

支出科目	資料作成・購入費	内 訳	書籍・新聞等購入代	支出番号	17
支出日	2022年4月15日		支出金額	6,000 円	
支出先	宝塚民主商工会				
支出内容	2022年4月～2023年3月分「商工新聞」購読料として				
<領収書等添付欄> 裏面使用または別紙添付可			ポイント	0	円減額

領 収 書

支部 日本共産党宝塚市会議員団

支部 共産党市議員団

班 組 様



金 76000 円也



上記のとおり正に領収いたしました。2022年 4月 15日

費 目	金 額	( 共 済 加 入 者 内 訳 )	
会 費			
商工新聞	6000	2022.4月～	2023.3月分
共済会費			
婦人部費			
特別会費			

〒663-0863 宝塚市三笠町1-9  
TEL 0797-86-4255  
FAX 0797-86-4248

宝塚民主商工会

KF304071G



(会派名または議員名 )

政務活動費支出書

支出科目	資料作成・購入費	内 訳	書籍・新聞等購入代	支出番号	18
支 出 日	2022年5月9日		支出金額	5,678 円	
支 出 先	兵庫県生活と健康を守る会連合会				
支出内容	2022年度「守る新聞」購読料¥3600送料¥1968払込手数料¥110				

<領収書等添付欄> 裏面使用または別紙添付可      ポイント      0      円減額

振替払込請求書兼受領証

口座記号番号	01120-0	通常払込 料金加入 者負担
	15562	
加入者名	兵庫県生活と健康を守る会連合会	
金額	千 百 十 万 千 百 十 円	
	75568	
ご依頼人	日本共産党宝塚市議員団	
料 金	EN94270010印 04-05-09 宝塚福井 郵便局	
備 考	現金払 料 金 43632 )      110円	

記載事項を訂正した場合は、その箇所に訂正印を押してください。

この受領証は、大切に保管してください。

守る新聞  
請求書

2022年4月

兵庫県生活と健康を守る会連合会

会長 森田 眞良

神戸市兵庫区荒田町1丁目7-2

TEL : 078-599-5108

FAX : 078-599-5118

日本共産党宝塚市議団 御中

「生活と健康を守る新聞」のご購入ありがとうございます。今後も引き続きのご購読をよろしくお願いいたします。

ご請求金額 5,568円

守る新聞代 2022年分 3,600円

送料 : 1,968円

《同封の払込用紙にてお支払いお願いいたします》

(会派名または議員名 )

政務活動費支出書

支出科目	事務費	内 訳	電話料	支出番号	19
支 出 日	2022年5月20日		支出金額	1,849 円	
支 出 先	NTT西日本電信電話㈱				
支 出 内 容	2022年5月分回線使用料70%割合按分				
<領収書等添付欄> 裏面使用または別紙添付可			ポイント	0	円減額

04-05-20 | 200 | \*2,641 | 電話



NTT西日本

西日本電信電話株式会社  
ビジネスSSC (金沢)



665-0032

宝塚市東洋町1-1

TEL (無料) 0120-424923  
〒920-0963

金沢市 出羽町  
4-1 NTT出羽町ビル

社用 203201311001 03292 01575 00\*  
コード

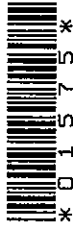

宝塚市役所 日本共産党議員団 様



NTT西日本料金領収証・口座振替のお知らせ  
[NTT WEST Receipt/Information on current bill]

次回口座振替のお知らせ (Information on current bill)

2022年 5月10日発行

日ごろ、NTT西日本をご利用いただきましてありがとうございます。

次の金額を2022年 5月20日ご指定の口座より振替させていただきます。

※電話番号をお確かめのうえ、お間違のないようお願いいたします。

料金お問合せ先 ビジネスSSC (金沢)

0120-424923 (無料)

お客さま請求番号 0000823578	ご請求年月 2022年 5月分	次回振替額 (Total amount due) 2,641円	金融機関名 *****	口座番号 *****
※「金融機関名」「口座番号」の表示方法の変更(表示もしくは非表示)をご希望されるお客さまは、料金お問合せ先へご連絡ください。				

ご請求の内訳	金額 (円)	お知らせ
NTT西日本ご利用分 (合計)	2,641	詳細については、別添の「ご利用料金内訳書」をご覧ください。
	2,641	
	¥1,849	
	10% 割合控分	

●振替日に振替ができなかった場合は、原則として振替日から起算して15日目に再度振替させていただきます。なお、再振替日に振替できなかった場合は、年14.5% (1日あたり約0.04%) の延滞利息を翌月以降の料金に加算させていただきます。

西日本電信電話株式会社領収証 (Receipt)

2022年 6月 9日発行

お客さま氏名 宝塚市役所 日本共産党議員団 様

お客さま請求番号 0000823578

右記、金額を2022年 5月20日口座振替により  
領収いたしました。

2022年 5月分	
領収金額 (Amount paid)	2,641円
内訳	
電話料金等	2,401円
消費税相当額	240円
金融機関名	*****
口座番号	*****
※表示方法の変更(表示もしくは非表示)をご希望されるお客さまは、料金お問合せ先へご連絡ください。	

印紙税申告納付につき  
旭税務署承認済

NTT西日本  
関西支店  
〒534-0024  
大阪市 都島区 東野田町 4丁目  
15-82



西日本電信電話株式会社  
ビジネスSSC (金沢)



料金お問合せ先 0120-424923 (無料)

〒920-0963

金沢市 出羽町

4-1 NTT出羽町ビル

# ご利用料金内訳書

料金お問合せ先 ビジネスSSC (金沢) 0120-424923 (無料)

2022年 5月分 (振替日 5月20日)

1ページ

お客様請求番号 0000823578

料金内訳名	金額(円)	税区分	ご利用期間等のお知らせ
【ご請求番号計】 0000823578			回線数は1です。
【NTT西日本ご利用分】			
(加入電話)			
回線使用料(基本料)	2,400	合算	
ユニバーサルサービス料他(日割)	1	合算	
(その他)			
消費税相当額	240		
(内訳) 消費税相当額(合算分)	( 240)		
【合計】	2,641		
【回線番号別の内訳】			
(0797) 74-9967			
【NTT西日本ご利用分】			
回線使用料(基本料)(事務用)	2,400	合算	3月21日～ 4月20日
ユニバーサルサービス料他(日割)	1	合算	
消費税相当額	240		
(内訳) 消費税相当額(合算分)	( 240)		合算表示の料金を合計した2,401円に10%を乗じて算出しています。
【合計】	2,641		

社用  
コード 203201311001 03293 01575 00\*

(会派名または議員名 )

政務活動費支出書

支出科目	事務費	内 訳	備品費	支出番号	20
支 出 日	2022年5月20日		支出金額	28,710 円	
支 出 先	第一電子㈱				
支出内容	4月分パフォーマンスチャージ代金¥1210 田中議員用PC修理代¥27500				
<領収書等添付欄> 裏面使用または別紙添付可			ポイント	0	円減額

払込受領証  
(コンビニエンスストア用)

払込人氏名 日本共産党 宝塚 市会議員団  御中
お客様コード
金額 28,710 円
受取人 第一電子株式会社
受領印
検印欄 コンビニエンスストア 22.5.20 中込ソシ宝塚 市役所直轄 受領日附印

コンビニ→お客様渡し

665-0032  
兵庫県宝塚市東洋町1-1

日本共産党 宝塚市会議員団

御中

DK 第一電子株式会社

代表取締役 高取 宏行

お問合せ先 コールセンター TEL 0120-743-506  
お振込み先 日新信用金庫玉津支店 当座No. 010034  
三井住友銀行明石支店 当座No. 2415982  
みなと銀行 明石支店 当座No. 764  
郵便局 口座番号 01160-8-48266

※ 振込手数料はお客様ご負担をお願いいたします。

本書と行違いにお支払済の場合にはご了承願います。

2022年 4月 1日 ~ 2022年 4月 30日 頁. 1

日付	伝票No.	品名・規格・備考	数量	単 価	金 額	消 費 税 額	請 求 金 額
4.19	00480111149	HP ProDesk 600 G5 SF 修理代 #JPH951T1PN 田中議員用PC No. A19-92850927	1 式	25,000	25,000	2,500 10%	27,500
4.20	00480111156	パフォーマンスチャージ  (税率 1.0%対象)	1 式	1,100	1,100	110 10%	1,210
					26,100	2,610	28,710

前回御請求額	御入金高	差引残高	今回御買上高	消費税額	今回御請求高
61,225	61,225	0	26,100	2,610	28,710

(会派名または議員名 )

政務活動費支出書

支出科目	広報費	内 訳	送料	支出番号	21
支 出 日	2022年5月21日		支出金額	1,950 円	
支 出 先	武田尾新聞販売店				
支 出 内 容	「たんぽぽ通信」No. 168号650枚@3折込代金				
<領収書等添付欄> 裏面使用または別紙添付可			ポイント	0	円減額

金額

¥ 1,950.

日本共産党 日本共産党宝塚市議員団  
宝塚市議員団たなか静子様 No. \_\_\_\_\_

但 たんぽぽ通信 1枚3円650枚  
4年 5月 21日 上記正に領収いたしました

内 訳	
税抜金額	
消費税額 ( % )	

収入印紙

**武田尾新聞販売**  
〒669-1211 宝塚市大原郵守会館  
TEL/FAX: 0797-91-0000

DY-H17



# 6月議会始まる

令和4年(2022年)第2回宝塚市議会(定例会)日程																			
日程	5月						6月												
	20日	25日	26日	27日	30日	31日	1日	2日	6日	7日	14日	15日	16日	17日	20日	22日	24日	27日	28日
	金	水	木	金	月	火	水	木	月	火	火	水	木	金	月	水	金	月	火
会議名	本会議(議会構成・提案理由説明)	総務常任委員会①+協議会	文教生活常任委員会①+協議会	産業建設常任委員会①+協議会	総務常任委員会②	文教生活常任委員会②	産業建設常任委員会②	常任委員会②(予備日)	一般質問通告開始	一般質問通告締切り	議会運営委員会(意見書締切)	本会議(一般質問)	本会議(一般質問)	本会議(一般質問)	本会議(一般質問・予備日)	常任委員会③+協議会	議会運営委員会	本会議	本会議(予備日)



## 宝塚長谷牡丹園「人と花と文化の交流」 ぼたんとしやくやくまじり

4月25日から5月下旬にかけて「牡丹と芍薬まつり」が開園されています。今年から指定管理者が「西谷仕事人」と変わりました。たぶち静子市議とねりき恵子県議は、5月4日に長谷牡丹園へ行きました。牡丹は満開!芍薬は蕾が多くこれからが満開になります。ぜひご観覧を。

約1000年の歴史をほこる宝塚の花き植木産業の中でも、宝塚市と牡丹の歴史多古く、

明治3年(1766年)に福島県の須賀川へ牡丹の苗が送られたり、牡丹の生産地である島根県の大根島へも薬用または観賞用牡丹として出荷されていきました。また、明治33年にフランスのパリで開催された万国博覧会にも宝塚市から牡丹50種250株が出展されました。

これらの歴史をうけ、宝塚市は、全国の牡丹にゆかりのある地より、里帰り牡丹や文化交流を目的とした牡丹を提

供していただき、宝塚市北部の長谷の地、宝塚長谷牡丹園(里帰り牡丹園)を整備されました。

開園中のお問い合わせは、開園時間外・市北部振興課(0797-1111)長谷牡丹園(0797-1116)にお問い合わせください。

お問い合わせ先

## たんぽぽ通信

日本共産党宝塚市会議員団 活動報告

## たぶち静子

~所属している委員会等~

産業建設常任委員会、阪神水道企業団議会議員、  
行財政経営に関する調査特別委員会



168  
2021年 No.145号  
連絡先 74-9967

# 2022年第93回東阪神地域メーデー

## 宝塚市内県立4校の維持存続を！

5月1日、第93回東阪神地域メーデーが尼崎市橋公園で開催されました。当日は朝から雨が降る生憎の天気でしたが、「働くものの団結で生活と権利を守り、平和と民主主義。中立の日本をめざそう」というスローガンのもと、尼崎、伊丹、宝塚の労連や、民商、新婦人、年金者組合、医療生協など18の団体、およそ200名もの人が会場に集まり、日本共産党からは、ねりき恵子県会議員、たぶち静子市議が参加しました。

県内でも3千人以上のぼるといふ報告が訴えの中でありました。また倒産、廃業する中小業者も多く、そんななか開催されたメーデーは意義あるものだとメーデー宣言で述べられました。

メーデーの起源は1886年、アメリカ、シカゴの労働者たちが8時間ストライキを起したのがはじまりです。93回目となる今回のメーデーは全国200カ所以上の会場で開催され、各地で「ロシアのウクライナ即時撤退」「物価高騰から生活を守れ」の声があがりました。

子どもと教育を考える宝塚の子どもと教育を考える宝塚の会、新日本婦人の会宝塚支部、全教・宝塚教職員組合及び兵庫県高等学校教職員組合東阪神支部の4団体は4月15日、五十嵐孝教育長に宝塚市内の県立4高校維持存続を求める要望書を出しました。

丹有地域の4校を2校に再編しようとするものです。県教委は◇生徒数の減少に伴い、学級数が減少すること、◇1学年の学級数が減り、125校中52校は望ましい規模を満たしていないこと、◇教職員数が減少し、魅力・特色を維持することが困難な地域や学校が生じていること、◇部活動や授業以外の業務負担の増加等を高校統合の理由としています。 要望書では市教委から宝塚4高校維持の意見や要望を県教委へ上申するよう求めています。

コロナ禍においてメーデーの開催は3年ぶりとなりました。コロナは一向に収束のめどがたたず、その影響は医療や介護現場で働くケア労働者に限らず、コロナ関連での解雇は全国で13万人、兵庫

東阪神地域メーデーでは集会后、尼崎駅までパレードが行われました。その時には雨は上がりましたが、コロナ対○とし

てシユプレヒコールはなく、その代わり参加者がそれぞれスローガンを書いたのぼりを持って歩きました。「ワーキングプアなくせ」「戦争法廃止」「とめよう、戦争する国づくり」「患者負担はもう限界 お年寄りをいじめな」などと書かれたのぼりが町中にはためき、道行く人たちに5月1日がメーデーであることのアピールともなりました。

宝塚市教育委員会からは坂本三好学校教育部長、平野聖幸課長が対応しました。 兵庫県教育委員会は3月17日、「兵庫県立高等学校教育改革第三次実施計画」を発表しました。その中心は「発展的統合」として、2025年度と2028年度に、県内15校を廃校にする計画です。第2学区では2025年度に阪神地域の2校を1校に、2028年度に阪神地域の2校を1校、

坂本学校教育部長は「市教委としても4校維持は要望し、山崎市長からも様々な機会を通じて意見を上げている」と答えました。



8年度に阪神地域の2校を1校、

坂本学校教育部長は「市教委としても4校維持は要望し、山崎市長からも様々な機会を通じて意見を上げている」と答えました。

(会派名または議員名 )

政務活動費支出書

支出科目	資料作成・購入費	内 訳	書籍・新聞等購入代	支出番号	22
支 出 日	2022年5月23日		支出金額	6,262 円	
支 出 先	一般社団法人消費者法ニュース発行会議				
支出内容	令和4年4月～令和5年3月分年会費¥6000 払込手数料¥262				
<領収書等添付欄> 裏面使用または別紙添付可			ポイント	0	円減額

ご利用明細票

お取扱日	店 番	取 扱 番 号										
04-05-23	43632	A93180004										
取扱店 <b>タカラツ カフクイ</b>												
払込口座	00910-5 166115											
払込金額	*6,000	料金 *262										
<table border="1"> <tr> <td>口座振替</td> <td>009105</td> </tr> <tr> <td>振替</td> <td>166115</td> </tr> <tr> <td>振替金額</td> <td>¥6000</td> </tr> <tr> <td>ご依頼人</td> <td>日本共産党塚市会議員団</td> </tr> <tr> <td>印</td> <td>目 録 印</td> </tr> </table>		口座振替	009105	振替	166115	振替金額	¥6000	ご依頼人	日本共産党塚市会議員団	印	目 録 印	<b>振替受付票</b> 払込みの証拠となるものですから大切に保存して下さい。 料金には、消費税等が含まれています。 (ゆうちょ銀行)
口座振替	009105											
振替	166115											
振替金額	¥6000											
ご依頼人	日本共産党塚市会議員団											
印	目 録 印											
入金額	*6,500											
おつり	*238											
スマホ決済アプリ <b>ゆうちょPay</b> 口座直結だから事前チャージ不要!												

印紙税申告納付につき廻町税務署承認済

# 請求書

請求年月日 令和 4 年 4 月 8 日

〒 665-0032  
宝塚市東洋町 1 - 1

〒530-0047 大阪市北区西天満 4丁目 5番 5号  
一般社団法人消費者法ニュース発行会議



【お振込先】

銀行振込 三菱UFJ銀行 梅田新道支店 (普) 0187409  
一般社団法人消費者法ニュース発行会議代表理事植田勝博  
郵便振替 00910-5-166115 一般社団法人消費者法ニュース発行会議

日本共産党宝塚市会議員団 御中

【お願い】 銀行からのお振込の際にはお振込人名の前に  
会員番号を付加して入力して下さい。

会員番号	010108	下記の通り御請求申し上げます。	
内 訳	請求繰越金額		0
	令和05年度年会費 (04年 4月~05年 3月)		6,000
	入 金 額		0
備 考		請 求 額	¥6,000



(会派名または議員名 )

政務活動費支出書

支出科目	広報費	内 訳	送料	支出番号	23
支 出 日	2022年5月23日		支出金額	4,200 円	
支 出 先	宝塚福井郵便局				
支出内容	自転車通信No.232号発送用84円切手50枚購入				
<領収書等添付欄> 裏面使用または別紙添付可			ポイント	0	円減額

領収書

日本共産党宝塚市議員団 様

[販売]  
R4・5月シンプル84・切手  
4,200円 1枚 ¥4,200

小 計 ¥4,200

課税計(10%) ¥0  
(内消費税等 ¥0)  
非課税計 ¥4,200

合 計 ¥4,200  
お預り金額 ¥4,200



〒100-8792 日本郵便株式会社  
東京都千代田区大手町2-3-1  
取扱日時：2022年 5月23日 10:42  
発行No. 220523J2075 端N55箱02  
連絡先：宝塚福井郵便局  
TEL:0797-84-9942

日本共産党  
宝塚市議会議員 田中こう

# 自転車通信



## 文教生活常任委員会

文教生活常任委員会が5月26日及び30日開かれ、付託された議案2件と請願1件、陳情1件について審査しました。議案は全て全員一致で可決されました。田中こう市議の主な質疑内容は次の通りです。

### 宝塚市立病院条例の一部を改正する条例の制定について

2022年度診療報酬改定では外来機能の明確化及び医療機関間の連携を推進する観点から、紹介状を持参しないで受診する患者から徴収する定額負担が見直されました。初診加算・医科7000円(改定前5000円)、歯科5000円(改定前3000円)、再診加算・医科3000円(改定前2500円)、歯科1900円(改定前1500円) ※再診加算は医師が他の病院又は診療所へ文書による紹介を行う旨の申出をしたに

も関わらず、患者が引き続き受診した場合に徴収するものです。

田中こう市議は市立病院が目指す、外来機能の明確化や市内医療機関間の連携の推進については理解を示したうえで「『まず地域のかかりつけ医へ』という広報が先行しすぎていのではないか」と指摘。初診・再診加算の引き上げではなく「宝塚市立病院は感染症や救急医療、高度医療に取り組みます」という、より積極的な周知に努めるよう求めました。

### 宝塚市立幼稚園の設置及び管理条例の一部を改正する条例の制定について

2016年7月に策定した「宝塚市立幼稚園の適正規模及び適正配置に関する基本方針」及び2017年6月に策定した「宝塚市立幼稚園の統廃合計画」に基づき、来年度末をもって宝塚市立小浜幼稚園及び宝塚市立西山幼稚園を廃園するため条例の一部を改正しようとするものです。

田中市議は「担当課が市民ニーズをしっかり把握し、たうえで、公私の幼稚園と保育所が、それぞれの役割を果たすべき」と意見を述べ、今後、公立幼稚園7園については、さらなる魅力づくりとその発信に努めるよう求めました。

豊かな教育を実現するための少人数学級推進と義務教育費国庫負担制度の堅持を求める請願

議員間の自由討議では他

の議から項目3についての採択したいとの意見がありました。田中市議は「学校現場を見れば、子どもたちと向き合う時間がどれだけ少ないかがわかる。35人学級の早期実現と、さらなる少人数学級の推進は待ったなしの課題」

と指摘。すべての項目の採択を求めましたが、審査の結果、項目3のみの採択となりました。西山小学校地域児童育成会の受け入れ人数拡充についての陳情

田中市議は「地域児童育成会は各小学校内での運営が望ましい。陳情は西山小学校地域児童育成会に関するものであるが、すべての児童育成会の待機児童解消と、よりよい環境整備に努めてほしい」と意見を述べました。審査の結果、趣旨採択となりました。

### 豊かな教育を実現するための少人数学級推進と義務教育費国庫負担制度の堅持を求める請願書

#### 請願の項目

- 1、中学校・高等学校での35人学級を早急に実施してください。また、さらなる少人数学級についての実現や、教育条件整備のための財源措置を講じてください。
- 2、学校の働き方改革・長時間労働是正を実現し、子どもたちと向き合う時間を確保するため、加配教員の増員や少数職種の配置増など教職員定数改善を推進してください。
- 3、教育の機会均等と教育水準の維持向上をはかるため、義務教育費国庫負担制度を堅持してください。

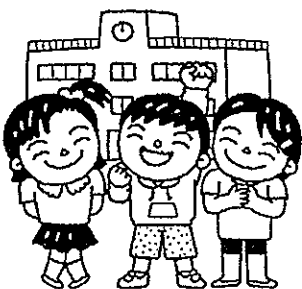

# ジェンダー平等どう考える？ 綱領に明記し 実現へ最大限努力

Q ジェンダー平等社会を  
求める声が高まっています。  
日本共産党はどう考えていま  
すか？

A 日本共産党は2020  
年に綱領を改定し、いま日本  
社会が必要とする改革の内容  
(綱領第4章)として、「ジェ  
ンダー平等社会をつくる」こ  
とを明記しました。

ジェンダーとは社会が構成  
員に対して押し付ける「女性  
はこうあるべき、男性はこう  
あるべき」などの行動規範や  
役割分担などを指し、一般に  
は「社会的・文化的につくら  
れた性差」と定義されていま  
す。これは決して自然にでき  
たのではなく、国民を支配・  
抑圧するために政治的につく  
り、歴史的に押し付けられて  
きたものです。

日本はジェンダー平等社会

へのとりくみが遅れています。  
その原因は、財界・大企業が  
利益最優先の立場からジェン  
ダー差別を利用し、女性に  
は「安上がりの労働力」と

「家族的責任」、男性には  
長時間働く「企業戦士」の  
役割を押し付けてきたこと  
があります。戦後政治の中  
枢には戦前の男尊女卑、個  
人の国家への従属を当然視  
する勢力が占めてきました。

日本共産党は「#Wit  
hyou」の精神でジェン  
ダー平等を求める運動に参  
加してよく学び、ジェンダー  
平等社会実現のために最大  
限の努力を行います。性暴  
力をなくすためには

刑法改正や年齢にふ  
さわしい形での教育  
など、あらゆる手だ  
てを緊急に行うべき  
だと考えています。

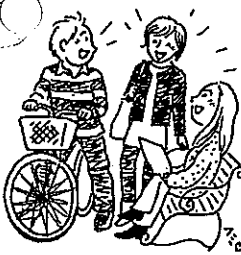

同時に性暴力は多くが、親  
と子、上司と部下など、支配・  
被支配の関係があるところで  
起きています。日本共産党が  
目指す共産主義社会とは真に  
自由で平等な人間関係からな

る社会であり、支配・被支配  
の関係がなくなる社会です。  
私たちが目指す社会に進んだ  
時には当然、ジェンダー平等  
は完全な形で実現し、性暴力  
の社会的な根も断たれていく  
のではないのでしょうか。

戦争が始まると、そして一度戦争が始まれば、真実が  
隠され、言論や国民の自由が奪われます。政府からはGD  
P比2%以上、11兆円という軍事費拡大の声が聞こえ、そ  
うなれば国民には必ず増税と社会保障、教育予算の削減が迫られます。

ロシアによるウクライナ侵略では学校や病院への攻撃、女性への暴力など、  
許しがたい戦争犯罪が明らかになり、ジェンダー平等という願いは踏みにじ  
られています。

武器を増やすことは戦うための準備を強化するものであり、平和をつくる  
ものではありません。戦争する国づくりはジェンダー平等にも逆行するもの  
です。

いま求められているのは女性が多く働く介護や医療、保育などケア労働の  
処遇改善です。ケア労働者を大事にしない政治は、ケアそのものを大事にし  
ません。ケアを大事にしない政治は命を大事にしません……。それが今の  
政治です。

ケアにやさしい政治がジェンダー平等につながり、やさしく強い経済の第  
一步になります。

現職

## 日本共産党 宝塚市議会議員 田中 こう

自転車通信 No.232

- 文教生活常任委員会 (委員)、議員定数の在り方に関する調査特別委員会 (委員)
- 議会運営委員会 (委員長)、全日本建設交通一般労働組合兵庫県合同支部阪神競馬場分会 (顧問)
- 宝塚市障害者スポーツ協会 (副会長・障がい者スポーツ指導員)、宝塚市体育協会 (理事)
- 宝塚・仁川サッカークラブ (コーチ)、宝塚民主商工会 (顧問)、宝塚九条の会 (世話人)
- 子どもと教育を考える宝塚の会 (幹事)、兵庫地域人権運動連合 (幹事)
- 日本共産党宝塚市議員団 (団長)、日本共産党宝塚市委員会 (委員長)

眞政に関するご相談は **ねりき恵子** 県会議員と連携して対応いたします。



(会派名または議員名 )

政務活動費支出書

支出科目	資料作成・購入費	内 訳	資料作成費	支出番号	24
支 出 日	2022年5月25日		支出金額	174 円	
支 出 先	宝塚市会計管理者				
支出内容	4月分複写機使用料				
<領収書等添付欄> 裏面使用または別紙添付可			ポイント	0	円減額

口座番号 01180-2-960249 加入者名 宝塚市会計管理者

納付書 兼 領収書



0400007-517 240100 議会総務課

歳 入	令和 4年度	01	一般会計
納入者 0 - 000215141 - 00 宝塚市東洋町1番1号  日本共産党宝塚市会議員団 会派代表者 田中 こう 様			
22 諸収入	05 雑入		
05 雑入	06 その他雑入		
03 複写機使用料			
金 額	金 174 円		
摘 要	複写機使用料4月分		
納期限	令和	年	月 日
金融機関領収済印 			



(会派名または議員名 )



政務活動費支出書

支出科目	広報費	内 訳	送料	支出番号	25
支 出 日	2022年5月28日		支出金額	1,950 円	
支 出 先	武田尾新聞販売店				
支出内容	「たんぽぽ通信」No. 169号650枚@3折込代金				
<領収書等添付欄> 裏面使用または別紙添付可			ポイント	0	円減額

**日本共産党 日本共産党宝塚市会議員団**  
 宝塚市議員団 大塚静子様 No. \_\_\_\_\_

金額 ¥1,950.

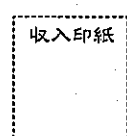
但 たんぽぽ通信 No. 169号  
 4年5月28日 上記正に領収いたしました 3,650円

内 訳 税抜金額 _____ 消費税額 ( % ) _____	収入印紙 	<b>武田尾新聞販売店</b> 〒669-1211 宝塚市大原野字... TEL/FAX 0797-91-0... 
---------------------------------------	---	--

DY-H17

宝塚市議会では、5月20日より6月議会が始まり、市長提出議案などが各常任委員会に付託されました。主な議案、請願・陳情は次の通りです。

\*議案第64号 令和4年度宝塚市一般会計補正予算

\*議案第65号 宝塚市市税条例等の一部を改正する条例の制定について

\*議案第66号 宝塚市都市計画税条例の一部を改正する条例の制定について

\*議案第67号 宝塚市議会の議員及び宝塚市長の選挙における選挙運動用自動車の使用の公営に関する条例等の一部を改正する条例の制定について

\*議案第68号 宝塚市立病院条例の一部を改正する条例の制定について

\*議案第69号 宝塚市立幼稚園の設置及び管理条例の一部を改正する条例の制定について

\*議案第70号 宝塚市都市公園条例の一部を改正する条例の制定について

\*議案第71号 宝塚市住宅管理条例の一部を改正する条例の制定について

\*請願第23号 豊かな教育を実現するための少人数学級推進と義務教育費国庫負担制度の堅持を求める請願

\*夫婦・親子同姓を堅持し、旧姓の通称使用の拡充を求める意見書提出についての陳情

\*夫婦・親子同姓を堅持し、旧姓の通称使用拡充を求める意見書提出についての陳情

\*変動型入札制度の最低制限価格を近隣他市と同程度への変更が実現するよう求める陳情

\*西山小学校地域児童育成会の受け入れ人数拡充についての陳情

6月議会の会期は5月20日から6月28日までです。各常任委員会も議場で行う関係上、ライブ中継があります。ぜひご視聴ください。なお各議員の一般質問は6月15日から17日です。議場での傍聴も可能です。ぜひご覧ください。

## 議会構成

議長：三宅浩二 副議長：浅谷亜紀 監査委員：梶川みさお

◎委員長 ○副委員長

議会運営委員会の( )はオブザーバー

委員会等	日本共産党 宝塚市会議員団	たからづか 真政会	公明党議員団	日本維新の会 宝塚市議団	ともに生きる 市民の会	市民ネット 宝塚	令和安全の会	無所属の会
議会運営委員会	◎田中こ	○富川	藤岡	池田	梶川	(寺本)	(北山)	(田中大)
総務常任委員会	となき	◎富川	中野	村松	梶川	寺本	北山	○田中大
文教生活常任委員会	田中こ・横田	浅谷・○くわはら	藤岡	池田	川口	◎北野	-	-
産業建設常任委員会	たぶち	大川	◎江原	伊庭	大島	-	○山本	岩佐
行財政経営に関する 調査特別委員会	たぶち となき	◎大川 くわはら・富川	藤岡 三宅	池田 伊庭	梶川 川口	寺本	○北山	田中大
広報広聴委員会	○横田	くわはら	◎中野	村松	川口	寺本	山本	岩佐
議会改革検討委員会	となき	○浅谷・くわはら	◎三宅・藤岡	村松	大島	北野	山本	田中大
議員定数の在り方に関 する調査特別委員会	田中こ	大川	藤岡	池田	梶川	○寺本	◎北山	田中大

# たんぽぽ通信

日本共産党宝塚市会議員団 活動報告

## たぶち静子

～所属している委員会等～

産業建設常任委員会、阪神水道企業団議会議員、  
行財政経営に関する調査特別委員会

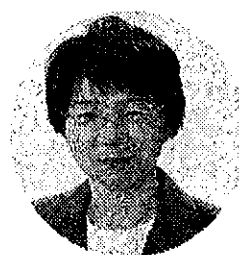

2022年 No.169号  
連絡先 74-9967

# 新型コロナウイルスワクチン 4回目接種開始

宝塚市議会は17日、会派代表者会を開き、新型コロナウイルスワクチン4回目接種、議会構成等について確認しました。

前回の会派代表者会で意見が出た議員定数の検討については会派代表者で構成する「議員定数のあり方に関する調査特別委員会」を設置し、議論することが決定しました。

会派代表者会に続いて開かれた第23回宝塚市議会危機対策支援本部（新型コロナウイルス感染症対策）会議では6月議会における傍聴制限の解除、短縮されている一般質問の発言時間の見直し（50分以内から60分以内へ）を確認しました。

新型コロナウイルスワクチン4回目接種の開始について  
今般、国の審議会を経て、4回目接種の開始が決定されました。

### 【位置づけ】

厚生労働省はオミクロン株の感染が収束しない中で、今後の再拡大も念頭に置きつつ、3回目接種後のワクチンの有効性の持続期間や、現時点までに得られている4回目接種の有効性・安全性に関する知見、諸外国における対応状況等を踏まえ、新型コロナウイルス感染症にかかった場合の重症化予防を目的として、4回目接種を特例臨時接種として位置づけています。

### 【対象者】

薬事上の取扱いや、60歳以上の者に対する有効性に関する報告、諸外国における対応状況を踏まえ、①60歳以上の者、②18以上60歳未満で基礎疾患を有する者その他重症化リスクが高いと医師が認める者。

### 【接種券と案内文】

前述①60歳以上の方については3回目の接種記録に基づき、4回目の接種券が

自宅に届きますが、②に該当する方については市で把握できないため、「新型コロナウイルスワクチン4回目接種券発行についてのご案内」が3回目接種を受けた18歳～59歳の方に3回目の接種時期に応じて送付されます。

### 【使用ワクチン】

ファイザー社製ワクチン及びモデルナ社製ワクチン。

### 【接種間隔】

3回目接種から、少なくとも5か月以上空けること。

※4回目ワクチン接種についての詳細は市ホームページをご覧ください。

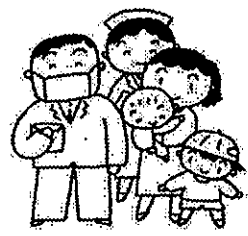

## 60歳以上の方の接種券発送日程

対象者	3回目接種完了時期	対象区分	接種券発送時期	4回目接種時期
60歳以上で3回目接種から5か月以上経過した方	令和3年12月31日までに3回目接種された方(約300人)	60歳以上の医療従事者等	5月25日(予定)	5月下旬以降
	令和4年1月1日から20日に3回目接種された方(約1,500人)	60歳以上の医療従事者等 施設入所者	5月25日(予定)	6月上旬以降
	令和4年1月21日から31日に3回目接種された方(約2,700人)	施設入所者 一般の方	5月27日(予定)	6月下旬以降
	令和4年2月に3回目接種された方(約26,000人)	一般の方	6月10日～16日(予定)	7月以降
	令和4年3月に3回目接種された方(約31,000人)	一般の方	7月初旬	8月以降
	令和4年4月に3回目接種された方(約5,000人)	一般の方	8月初旬	9月以降

西谷地域の集団接種日 7月23日(土)・8月20日(土)  
西谷夢プラザホール

(会派名または議員名 )

政務活動費支出書

支出科目	資料作成・購入費	内 訳	書籍・新聞等購入代	支出番号	26
支 出 日	2022年5月30日		支出金額	1,390 円	
支 出 先	社会新報宝塚総分局				
支 出 内 容	2022年5月分「社会新報」¥720「月刊社会民主」¥670購読料				
<領収書等添付欄> 裏面使用または別紙添付可			ポイント	0	円減額

**社 会 新 報**

領 収 証

日本共産党宝塚市会議員団 様

ご購入ありがとうございます

**¥ 1,390.-**

社会新報 2022年5月分 ¥720.-

月刊社会民主 2022年5月分 ¥670.-

上記代金として領収いたしました

2022年5月30日

社会民主党機関紙宣伝局

分局名

社会新報宝塚総分局

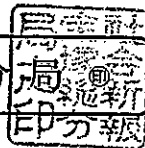

(会派名または議員名 )

政務活動費支出書

支出科目	資料作成・購入費	内 訳	書籍・新聞等購入代	支出番号	27
支 出 日	2022年5月30日		支出金額	3,176 円	
支 出 先	「赤旗」阪神北地区出張所				
支出内容	2022年5月分「議会と自治体」4部購読料				
<領収書等添付欄> 裏面使用または別紙添付可			ポイント	0	円減額

日本共産党宝塚市会議員団

様

新聞・雑誌名	部数	金額
『議会と自治体』	4	3,176

\*印は税率8%

日本共産党発行の  
**しんぶん 赤旗**  
領 収 書

3,176 円

2022 年 5 月分

上記の金額たしかにいただきました。  
ありがとうございました。

「赤旗」阪神北地区出張所  
伊丹市千僧6丁目218  
TEL 072-779-3258  
FAX 072-779-2828

領 収 日 5 / 30 扱 者



(会派名または議員名 )

政務活動費支出書

支出科目	人件費	内 訳	賃金	支出番号	28
支 出 日	2022年5月30日		支出金額	48,630 円	
支 出 先	[REDACTED]				
支出内容	4月分アルバイト代				
<領収書等添付欄> 裏面使用または別紙添付可			ポイント	0	円減額

## 雇用契約書

日本共産党宝塚市会議員団（以下、甲という）と [REDACTED]（以下、乙という）は以下の条件に基づき雇用契約を締結する。

雇用期間	令和4年4月1日から令和5年3月31日まで
就業場所	宝塚市議会会派控室
就業時間	9時00分から14時00分まで（原則 週2日） 但し、業務の都合上就業時間を変更する場合がある。
休日	土・日曜日及び祝祭日、年末年始
賃金	基本賃金 時間給 1,250 円 締切日、支払日 毎月末日締翌月1日支払 賞与 年2回（6月、12月） （※時間給×5時間×2日×52週÷12月×2.55×0.55）
交通費	実費
その他	職務上知りえた情報については、勤務期間及び退職後についても他言してはならない。

本契約に規定されていない事項は、甲乙協議の上、定めるものとする。

令和4年4月1日

(甲) 所在地 宝塚市東洋町1番1号  
会派名 日本共産党宝塚市会議員団  
代表者名 田中 こう



(乙) 住所 [REDACTED]  
名前 [REDACTED]

令和4年 4月分 政務活動業務 出勤簿及び領収書

日	曜	勤務時間				業務内容	備考
		始業	終業	休憩時間数	勤務時間数		
1	金	9:00	13:00		4:00	政務活動費にかかる出納処理及び書類作成	
2	土						
3	日						
4	月	9:00	13:00		4:00	政務活動費にかかる出納処理及び書類作成	
5	火						
6	水	9:00	12:00		3:00	政務活動費にかかる出納処理及び書類作成	
7	木						
8	金						
9	土						
10	日						
11	月	9:00	13:00		4:00	政務活動費にかかる出納処理及び書類作成	
12	火						
13	水	9:00	12:00		3:00	政務活動費にかかる出納処理及び書類作成	
14	木						
15	金						
16	土						
17	日						
18	月	9:00	13:00		4:00	政務活動費にかかる出納処理及び書類作成	
19	火						
20	水	9:00	13:00		4:00	政務活動費にかかる出納処理及び書類作成	
21	木						
22	金						
23	土						
24	日						
25	月	9:00	13:00		4:00	政務活動費にかかる出納処理及び書類作成	
26	火						
27	水	9:00	12:00		3:00	政務活動費にかかる出納処理及び書類作成	
28	木						
29	金						
30	土						
31							
計					33:00		

賃金(時間単価) ¥1,250 × 勤務時間数 33 = 賃金月額 ¥41,250

交通費(片道単価) ¥410 × 出勤日数 9 × 2 = 交通費月額 ¥7,380

支給額  
¥48,630

交通経路 阪急中山観音  
五月台6丁目(阪急バス) ~ 逆瀬川

---







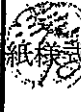

片道 (220円 + 190円)  
410円

上記金額を領収いたしました

4年 5月30日

氏名 XXXXXXXXXX

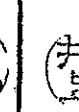

供 覧	議 長	副議長	局 長	次 長	課 長	副課長	係 長	係	合	
									合	
									議	

令和 4年 4 月 1日

宝塚市議会議長 様

会派名 日本共産党宝塚市会議員団

代表者名 (※) 田 中 三 郎

(※) 自署しない場合は記名押印してください。

政務活動補助職員の雇用届

このたび、次の者を職員として雇用することになりましたので、下記のとおりお届けします。

記

- 1 住 所 [REDACTED]
- 2 氏 名 [REDACTED]
- 3 雇用期間
  - 自 令和 4年 4月 1日
  - 至 令和 5年 3月 31日



# コープこうべ コープ中山台 → 逆瀬川

2022/06/21(火) 17:11 出発

(17:12)発 → 17:52着 総額 410円  
 所要時間 40分 乗車時間 21分 乗換 2回

	経路	乗車位置	運賃	指定席/料金	距離
	コープこうべ コープ中山台				
(17:12)-(17:15) 3分	歩 徒歩				0.1km
	センター前	4番のりば 発			
17:15-17:26 11分	バ [阪急バス]86系統(阪急中山観音駅行)		220円		
乗換4分 待ち8分	阪急中山観音駅[南口]/中山観音				
17:38-17:44 6分	私 阪急宝塚線(宝塚行)	やや前・やや後	190円		3.0km
乗換3分 待ち1分	宝塚	[当駅始発] 3・4番線着			
17:48-17:52 4分	私 阪急今津線(西宮北口行)	中央	↓		1.8km
	逆瀬川				

記号の説明

△ ... 前後の時刻表から計算した推定時刻です。

( ) ... 徒歩/車を使用した場合の時刻です。

(会派名または議員名 )

## 政務活動費支出書

支出科目	事務費	内 訳	備品費	支出番号	29
支 出 日	2022年6月6日		支出金額	37,260 円	
支 出 先	リコーリース (株)				
支 出 内 容	2022年6月分リソグラフMF635リース代金				
<領収書等添付欄> 裏面使用または別紙添付可			ポイント	0	円減額

04-06-06	200	*37,260リコーリース (カ
----------	-----	------------------

(会派名または議員名 )

政務活動費支出書

支出科目	事務費	内 訳	文房具代	支出番号	30
支 出 日	2022年6月6日		支出金額	18,975 円	
支 出 先	大成文具				
支出内容	長3封筒10箱代金				
<領収書等添付欄> 裏面使用または別紙添付可			ポイント	0	円減額

領 収 証

令和 4 年 6 月 6 日

日本共産党宝塚市議会議員様

金額

¥18,975-

但シ

上記の金額正に領収致しました

係員印

大成文具

〒665-0852 宝塚市売布 1  
TEL(0797) 86-9807 FAX(0797) 86-8824

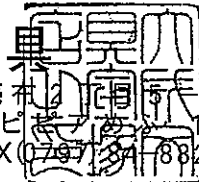

665-8665

宝塚市東洋町1番1号  
宝塚市役所内 3F

文具・事務用品・OA機器  
オフィス家具・印刷・印判

日本共産党宝塚市会議員団 御中

大成文具

〒665-0852 宝塚市売布2

TEL (0797) 889984

FAX (0797) 889984



明細金額欄：金額は税抜金額です。  
毎度ありがとうございます。下記の通りご請求申し上げます。(4年 5月 31日締切分)

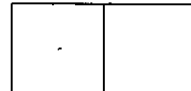

前回請求額	入金額	請求額	差引繰越金額	売上金額	消費税額等	今回請求額
				17,250	1,725	18,975

年月日	伝票No.	商 品 名	数 量	単 位	単 価	金 額
4 516	116	長3封筒 151502		10 箱	1,725	17,250
		【伝票計】				< 17,250 >
		《日本共産党宝塚市会議員団 御中》				<御買上額: 17,250
		【計】				17,250
		外税額 (外税対象額: 17,250)				1,725
		【御買上額合計】				18,975
		内消費税額等 (課税対象額: 17,250)				( 1,725
		10% 分 ( 17,250)				( 1,725
		【御入金額合計】				0
		総御買上額 (税抜)				17,250
		値引・返品 (税抜)				0
		純御買上額 (税抜)				17,250

お客様コードNo. 0111

# 納品書

伝票No. 116

令和 4年 5月 16日

〒  
665-8665  
宝塚市東洋町1番1号  
宝塚市役所内 3F  
日本共産党宝塚市議員団 御中

文具・事務用品・OA機器・オフィス家具・印刷・印判

## 大成文具

〒665-0852 宝塚市売布2丁目5-1  
ピピアめふ1F  
TEL (0797) 86-9807 FAX (0797) 84-8824

毎度ありがとうございます。下記の通り納品致しますので御査収下さい。

コード・商品名	数量	単位	単価	金額	注文番号
長3封筒 151502	10	箱	1,725	17,250	

課税対象額 17,250

摘要

合計

17,250

--	--

(会派名または議員名 )

政務活動費支出書

支出科目	事務費	内 訳	電話料	支出番号	31
支 出 日	2022年6月8日		支出金額	29 円	
支 出 先	KDDI (株)				
支 出 内 容	2022年5月分KDDI通信料70%割合按分				
<領収書等添付欄> 裏面使用または別紙添付可			ポイント	0	円減額

04-06-08 200 \*41 KDDIリョウ(SMFS)

口座振替のお知らせ INVOICE FOR KDDI SERVICES

005062-0003-0001



au

◎本請求書に関するお問合せ先  
( INFORMATION )  
0120-911-003 (無料)  
KDDI法人お客さまセンター  
お取扱時間 午前9:00~午後6:00  
(土・日曜・祝日は休ませていただきます)  
Business hours 9:00AM~6:00PM

※お問合せの際は「請求先コード」をお申し出下さい。

請求先コード (CUSTOMER NUMBER)	発行日 (DATE OF ISSUE)	請求書番号 (BILL NUMBER)
1000029321	2022/05/24	2205-005584
請求年月 (MONTH OF ISSUE)	振替日 (DATE OF DIRECT DEBIT)	お振替金額 (CHARGES)
2022/05	2022/06/08	41円

ご請求額	内消費税
ネットマネージャーサービス 41円	3円
合計 41円	3円
(消費税10%対象額) 41円	3円

70% 割合控分  
729

振替日に振替できなかった場合は、約款に定めた延滞利息を頂くことがあります。なお、口座振替の通帳摘要欄は「KDDI明(び)分」又は所定の表示となります。  
【auケータイ請求先分割サービス】料金には、携帯電話利用とデータカード利用の場合同じです。  
※お客様のご住所等、ご登録内容に変更のある場合はお手数ですが担当営業または請求書お問合せ先までご連絡をお願い致します。

金融機関コード	種目	口座番号 (ACCOUNT NO.)	金融機関名 (FINANCIAL INSTITUTION)	取扱店名 (BRANCH)
0161-357	普通	XXXXXXXX	池田泉州銀行	逆瀬川支店

領収証 (前月振替分)  
RECEIPT FOR THE PREVIOUS MONTH

発行年月日 2022年06月22日

議会・共産党議員団 様

印紙税申告納  
付につき新宿  
税務署承認済



請求年月 Month of Issue	振替日 Date of Direct Debit	領収金額 Amount Received
2022/05	2022/06/08	41円

〒163-8003  
東京都新宿区西新宿2-3-2  
KDDIビル

本件に関するお問合せ先  
( INFORMATION )  
お問合せ電話番号  
お取扱時間  
Business Hours

KDDI法人お客さまセンター  
0120-911-003 (無料)  
午前9:00~午後6:00  
(土・日曜・祝日は休ませていただきます)  
9:00AM~6:00PM



お客様 議会・共産党議員団 様  
請求先コード 1000029321

### ご請求内訳

ご利用部署 サービス	料金 税	数量 / (分) × 単価 ・ 他	割引前料金
(K100039298) 議会・共産党議員団 様			
ネットマネージャーサービス ( 2022年04月利用分 )			
(R100040351) KDDI株式会社 ( 0077国内 )			
市内通話通話料		12円	17円
割引対象通話料 ( 県内 )		6円	20円
割引対象通話料 ( 県外 )		20円	70円
消費税		3円	
小計		41円	107円
ご利用合計		41円	107円
うち消費税		3円	
総利用合計		41円	107円
うち消費税		3円	

お客様 議会・共産党議員団 様  
 請求先コード 1000029321

ご利用明細 ( 電話番号毎内訳 )

ご利用部署 お申し込み回線番号	キャリア	明細	料金	税	割引前料金
(K100039298) 議会・共産党議員団 様					
0797-74-9967					
(22.04/01~04/30) KDDI77		市内通話通話料	12円		17円
(22.04/01~04/30) KDDI77		割引対象通話料 ( 県内 )	6円		20円
(22.04/01~04/30) KDDI77		割引対象通話料 ( 県外 )	20円		70円
		消費税	3円		
		小計	41円		107円
合計			41円		107円
うち消費税			3円		
総利用合計			41円		107円

(会派名または議員名 )

政務活動費支出書

支出科目	事務費	内 訳	備品費	支出番号	32
支 出 日	2022年6月8日		支出金額	1,210 円	
支 出 先	第一電子(株)				
支出内容	5月パフォーマンスチャージ代金				
<領収書等添付欄> 裏面使用または別紙添付可			ポイント	0	円減額

払込受領証  
(コンビニエンスストア用)

払込人氏名 日本共産党 宝塚 市会議員団
御中
お客様コード
金額 51,836 円
受取人 第一電子株式会社
受領印 
コンビニーお客様渡し

NO. 32  
5月パフォーマンスチャージ代金 ¥1,210.-

NO. 33  
B4コピー用紙 13箱 @2388 34,148  
A4 " 5箱 @2996 16,478

¥50,626

665-0032  
兵庫県宝塚市東洋町1-1

日本共産党 宝塚市会議員団

御中

**DK 第一電子株式会社**

代表取締役 高取 宏行

お問合せ先 コールセンター TEL 0120-743-506  
お振込み先 日新信用金庫玉津支店 当座No. 010034  
三井住友銀行明石支店 当座No. 2415982  
みなと銀行 明石支店 当座No. 764  
郵便局 口座番号 01160-8-48266

※ 振込手数料はお客様ご負担でお願いいたします。

本書と行違いにお支払済の場合にはご了承願います。

2022年 5月 1日 ~ 2022年 5月 31日 頁. 1

日付	伝票No.	品名・規格・備考	数量	単価	金額	消費税額	請求金額
5.16	00480111498	PR初付 B4T ケース NetRICOH 22/05/13納品分	3 ケース	2,388	7,164	716 10%	7,880
5.20	00480111558	パフォーマンスチャージ	1 式	1,100	1,100	110 10%	1,210
5.25	00480111616	PR初付 A4T ケース PR初付 B4T ケース NetRICOH 22/05/24納品分	5 ケース 10 ケース	2,996 2,388	14,980 23,880	1,498 2,388 10% 10%	16,478 26,268
		(税率 10%対象)			47,124	4,712	51,836

前回御請求額	御入金高	差引残高	今回御買上高	消費税額	今回御請求高
28,710	28,710	0	47,124	4,712	51,836

別紙様式 1

(会派名または議員名 )

政務活動費支出書

支出科目	事務費	内 訳	文房具代	支出番号	33
支 出 日	2022年6月8日		支出金額	50,626 円	
支 出 先	第一電子俵				
支出内容	B4コピー用紙13箱@2388 A4コピー用紙5箱@2996 代金				

<領収書等添付欄> 裏面使用または別紙添付可	ポイント	0	円減額
------------------------	------	---	-----

領収書は NO.32 に 添付

(会派名または議員名 )

政務活動費支出書

支出科目	資料作成・購入費	内 訳	書籍・新聞等購入代	支出番号	34
支 出 日	2022年6月17日		支出金額	3,176 円	
支 出 先	「赤旗」阪神北地区出張所				
支出内容	2022年6月分「議会と自治体」4部購読料				
<領収書等添付欄> 裏面使用または別紙添付可			ポイント	0	円減額

日本共産党宝塚市会議員団 様

新聞・雑誌名	部数	金額
『議会と自治体』	4	3,176

\*印は税率8%

日本共産党発行の  
**しんぶん赤旗**  
領 収 書

3,176 円

2022 年 6 月分

上記の金額たしかにいただきました。  
ありがとうございました。

「赤旗」阪神北地区出張所  
伊丹市千僧6丁目218  
TEL 072-779-3258  
FAX 072-779-2828

領収日 6/17 扱者



(会派名または議員名 )

## 政務活動費支出書

支出科目	事務費	内 訳	電話料	支出番号	35
支 出 日	2022年6月20日		支出金額	1,850 円	
支 出 先	NTT西日本電信電話㈱				
支出内容	2022年6月分回線使用料70%割合按分				
<領収書等添付欄> 裏面使用または別紙添付可			ポイント	0	円減額

04-06-20 | 200 | \*2,643電話



西日本電信電話株式会社  
ビジネスSSC (金沢)



665-0032

宝塚市東洋町1-1

TEL (無料) 0120-424923  
〒920-0963  
金沢市 出羽町  
4-1 NTT出羽町ビル  
社用 203201311001 02678 01361 00\*  
コード



宝塚市役所 日本共産党議員団 様



NTT西日本料金領収証・口座振替のお知らせ  
[NTT WEST Receipt/Information on current bill]

次回口座振替のお知らせ (Information on current bill)

2022年 6月 9日発行

※電話番号をお確かめのうえ、お間違えのないようお願いいたします。

日ごろ、NTT西日本をご利用いただきましてありがとうございます。

料金お問合せ先 ビジネスSSC (金沢)

次の金額を 2022年 6月 20日ご指定の口座より振替させていただきます。

0120-424923 (無料)

お客さま請求番号	ご請求年月	次回振替額 (Total amount due)	金融機関名	口座番号
0000823578	2022年 6月分	2,643円	*****	*****

※[金融機関名][口座番号]の表示方法の変更(表示もしくは非表示)をご希望されるお客さまは、料金お問合せ先へご連絡ください。

ご請求の内訳	金額 (円)	お知らせ
NTT西日本ご利用分 [合計]	2,643 2,643	詳細については、別添の「ご利用料金内訳書」をご覧ください。
	¥1,850	70% 割合振替

●振替日に振替ができなかった場合は、原則として振替日から起算して15日目に再度振替させていただきます。なお、再振替日に振替できなかった場合は、年14.5% (1日あたり約0.04%) の延滞利息を翌月以降の料金に加算させていただきます。

西日本電信電話株式会社領収証 (Receipt)

2022年 7月 9日発行

お客さま氏名 宝塚市役所 日本共産党議員団 様

お客さま請求番号 0000823578

右記、金額を 2022年 6月 20日口座振替により  
領収いたしました。

2022年 6月分	
領収金額 (Amount paid)	2,643 円
内訳	
電話料金等	2,403 円
消費税相当額	240 円
金融機関名 *****	
口座番号 *****	
※表示方法の変更(表示もしくは非表示)をご希望されるお客さまは、料金お問合せ先へご連絡ください。	

印紙税申告納  
付につき 旭  
税務署承認済

NTT西日本  
関西支店  
〒534-0024  
大阪市 都島区 東野田町 4丁目  
15-82



西日本電信電話株式会社  
ビジネスSSC (金沢)



料金お問合せ先 0120-424923 (無料)

〒920-0963

金沢市 出羽町

4-1 NTT出羽町ビル



# ご利用料金内訳書

料金お問合せ先 ビジネスSSC (金沢) 0120-424923 (無料)  
 2022年 6月分 (振替日 6月20日) 1ページ

お客様請求番号 0000823578

料金内訳名	金額(円)	税区分	ご利用期間等のお知らせ
【ご請求番号計】 0000823578			回線数は1です。
【NTT西日本ご利用分】			
【加入電話】			
回線使用料〈基本料〉	2,400	合算	
ユニバーサルサービス料他	3	合算	
【その他】			
消費税相当額	240		
(内訳) 消費税相当額(合算分)	( 240)		
【合計】	2,643		
【回線番号別の内訳】 (0797)74-9967			
【NTT西日本ご利用分】			
回線使用料〈基本料〉(事務用)	2,400	合算	4月21日～ 5月20日
ユニバーサルサービス料他	3	合算	1番号分のご請求となります。
消費税相当額	240		
(内訳) 消費税相当額(合算分)	( 240)		合算表示の料金を合計した2,403円に10%を乗じて算出しています。
【合計】	2,643		

(会派名または議員名 )

## 政務活動費支出書

支出科目	人件費	内 訳	賃金	支出番号	36
支 出 日	2022年6月20日		支出金額	51,130 円	
支 出 先	[REDACTED]				
支出内容	5月分アルバイト代				
<領収書等添付欄> 裏面使用または別紙添付可			ポイント	0	円減額

令和4年 5月分 政務活動業務 出勤簿及び領収書

日	曜	勤務時間				業務内容	備考
		始業	終業	休憩時間数	勤務時間数		
1	日						
2	月	9:00	13:00		4:00	政務活動費にかかる出納処理及び書類作成	
3	火						
4	水						
5	木						
6	金	9:00	13:00		4:00	政務活動費にかかる出納処理及び書類作成	
7	土						
8	日						
9	月	9:00	13:00		4:00	政務活動費にかかる出納処理及び書類作成	
10	火						
11	水						
12	木	9:00	13:00		4:00	政務活動費にかかる出納処理及び書類作成	
13	金						
14	土						
15	日						
16	月	9:00	13:00		4:00	政務活動費にかかる出納処理及び書類作成	
17	火						
18	水						
19	木						
20	金	9:00	13:00		4:00	政務活動費にかかる出納処理及び書類作成	
21	土						
22	日						
23	月	9:00	13:00		4:00	政務活動費にかかる出納処理及び書類作成	
24	火						
25	水	9:00	12:00		3:00	政務活動費にかかる出納処理及び書類作成	
26	木						
27	金						
28	土						
29	日						
30	月	9:00	13:00		4:00	政務活動費にかかる出納処理及び書類作成	
31	火						
計					35:00		

賃金(時間単価)		勤務時間数		賃金月額
¥1,250	×	35	=	¥43,750
交通費(片道単価)		出勤日数		交通費月額
¥410	×	9	× 2 =	¥7,380

支給額
¥51,130

交通経路  
五月台6丁目(阪急バス)中山観音 ~ 逆瀬川

上記金額を領収いたしました

4年 6月 20日

氏名 

(会派名または議員名 )

政務活動費支出書

支出科目	資料作成・購入費	内 訳	書籍・新聞等購入代	支出番号	37
支 出 日	2022年6月21日		支出金額	50,510 円	
支 出 先	兵庫県自治体問題研究所				
支出内容	2022年4月～2023年3月分会費12ヶ月@260¥3120誌代12ヶ月@790¥9480×4人分+払込手数料¥110				

<領収書等添付欄> 裏面使用または別紙添付可      ポイント      0      円減額

振替払込請求書兼受領証

口座記号番号	※	0	1	1	3	0	※	5	通常払込 料金加入 者負担
	※			4	2	1	2	1	
加入者名	※ 兵庫県自治体問題研究所								
金額	千	百	十	万	千	百	十	円	
	※			5	0	4	0	0	
ご依頼人	※ 日本共産党宝塚市会議員団 様								
料 金	E N94250001 印								
	04-06-21 宝塚 中山桜台								
備 考	現金払 郵便局 料金 110円 (43747)								

記載事項を訂正した場合は、その箇所に訂正印を押してください。

この受領証は、大切に保管してください。

6/17

請 求 書

NO.103

2022年6月15日

日本共産党宝塚市議員

田中 こう 様

〒650-0011

神戸市中央区下山手通3丁目 11-17

四興ビル301

兵庫県自治体問題研究所

理事長 岡田 章 宏

事務局長 岡田 裕 行

TEL 078-331-8911

FAX 078-599-5531

下記のとおりご請求申し上げます。

合計金額 ¥ 12,600.-

内訳

種別	期間	単価	数量	金額
会費	2022年4月～2023年3月	260	12月	3,120
誌代	2022年4月～2023年3月	790	12月	9,480
合 計				12,600

同封の振込用紙をお使いください。

※銀行振り込みをされる場合は、下記口座へお願いいたします。

金融機関	三井住友銀行 三宮支店
口座番号	(普通) 71111170
口座名義	ヒョウコケンジチダイモンダイケンキユウシヨ 兵庫県自治体問題研究所
金融機関	ゆうちょ銀行 四三八店
口座番号	(普通) 0321611
口座名義	ヒョウコケンジチダイモンダイケンキユウシヨ 兵庫県自治体問題研究所

請 求 書

NO.106

2022年6月15日

日本共産党宝塚市議員

渡名喜 正勝 様

〒650-0011

神戸市中央区下山手通3丁目 11-17

四興ビル301

兵庫県自治体問題研究所

理事長 岡田 章 宏

事務局長 岡田 裕 行

TEL 078-331-8911

FAX 078-599-5531

下記のとおりご請求申し上げます。

合計金額 ¥ 12,600.-

内訳

種別	期間	単価	数量	金額
会費	2022年4月～2023年3月	260	12月	3,120
誌代	2022年4月～2023年3月	790	12月	9,480
合 計				12,600

同封の振込用紙をお使いください。

※銀行振り込みをされる場合は、下記口座へお願いいたします。

金融機関	三井住友銀行 三宮支店
口座番号	(普通) 71111170
口座名義	ヒョウコケンジチダイモンダイケンキユウシヨ 兵庫県自治体問題研究所
金融機関	ゆうちょ銀行 四三八店
口座番号	(普通) 0321611
口座名義	ヒョウコケンジチダイモンダイケンキユウシヨ 兵庫県自治体問題研究所

請求書

NO.104

2022年6月15日

日本共産党宝塚市議員

田淵 静子 様

〒650-0011

神戸市中央区下山手通3丁目 11-17

四興ビル 301

兵庫県自治体問題研究所

理事長 岡田 章宏

事務局長 岡田 裕

TEL 078-331-8911

FAX 078-599-5531

下記のとおりご請求申し上げます。

合計金額 ¥ 12,600.-

内訳

種別	期間	単価	数量	金額
会費	2022年4月～2023年3月	260	12月	3,120
誌代	2022年4月～2023年3月	790	12月	9,480
合 計				12,600

同封の振込用紙をお使いください。

※銀行振り込みをされる場合は、下記口座へお願いいたします。

金融機関	三井住友銀行 三宮支店
口座番号	(普通) 71111170
口座名義	ヒヨウコケンジチタイモンダイケンキユウシヨ 兵庫県自治体問題研究所
金融機関	ゆうちょ銀行 四三八店
口座番号	(普通) 0321611
口座名義	ヒヨウコケンジチタイモンダイケンキユウシヨ 兵庫県自治体問題研究所

請求書

NO.105

2022年6月15日

日本共産党宝塚市議員

横田 昌則 様

〒650-0011

神戸市中央区下山手通3丁目 11-17

四興ビル 301

兵庫県自治体問題研究所

理事長 岡田 章宏

事務局長 岡田 裕

TEL 078-331-8911

FAX 078-599-5531

下記のとおりご請求申し上げます。

合計金額 ¥ 12,600.-

内訳

種別	期間	単価	数量	金額
会費	2022年4月～2023年3月	260	12月	3,120
誌代	2022年4月～2023年3月	790	12月	9,480
合 計				12,600

同封の振込用紙をお使いください。

※銀行振り込みをされる場合は、下記口座へお願いいたします。

金融機関	三井住友銀行 三宮支店
口座番号	(普通) 71111170
口座名義	ヒヨウコケンジチタイモンダイケンキユウシヨ 兵庫県自治体問題研究所
金融機関	ゆうちょ銀行 四三八店
口座番号	(普通) 0321611
口座名義	ヒヨウコケンジチタイモンダイケンキユウシヨ 兵庫県自治体問題研究所

(会派名または議員名 )

政務活動費支出書

支出科目	資料作成・購入費	内 訳	書籍・新聞等購入代	支出番号	38
支 出 日	2022年6月23日		支出金額	1,390 円	
支 出 先	社会新報宝塚総分局				
支出内容	2022年6月分「社会新報」¥720「月刊社会民主」¥670購読料				
<領収書等添付欄> 裏面使用または別紙添付可			ポイント	0.	円減額

**社 会 新 報**

**領 収 証**

**日本共産党宝塚市会議員団 様**

ご購入ありがとうございます

**¥ 1,390.-**

社会新報 2022年6月分 ¥720.-

月刊社会民主 2022年6月分 ¥670.-

上記代金として領収いたしました

2022年6月23日

社会民主党機関紙宣伝局

分局名

社会新報宝塚総分局



(会派名または議員名 )

政務活動費支出書

支出科目	資料作成・購入費	内 訳	資料作成費	支出番号	39
支 出 日	2022年6月23日		支出金額	78 円	
支 出 先	宝塚市会計管理者				
支出内容	5月分複写機使用料				

<領収書等添付欄> 裏面使用または別紙添付可      ポイント      0      円減額

口座番号 01180-2-960249 加入者名 宝塚市会計管理者

納付書 兼 領収書      ④  
0400010-052      240100      議会総務課

歳 入	令和 4年度	01	一般会計
納入者 0 - 000215141 - 00 宝塚市東洋町1番1号  日本共産党宝塚市会議員団 会派代表者 田中 こう      様			
22 諸収入	05 雑入		
05 雑入	06 その他雑入		
03 複写機使用料			
金 額	金 78 円		
摘 要	複写機使用料5月分		
納期限	令和	年	月 日
金融機関領収済印			
			



(会派名または議員名 )

政務活動費支出書

支出科目	研究・研修会費	内 訳	講師謝金・旅費	支出番号	40
支 出 日	2022年6月23日		支出金額	10,000 円	
支 出 先	弁護士 杉島幸生				
支出内容	法律研究会講師謝礼金				
<領収書等添付欄> 裏面使用または別紙添付可			ポイント	0	円減額

**領 収 証** 日本共産党宝塚市会議員団 様 No. \_\_\_\_\_

金額	10,000
----	--------

但 法律研究会講師謝礼金 10,000 円

2022年6月23日 上記正に領収いたしました

内 訳 \_\_\_\_\_  
 税抜金額 \_\_\_\_\_  
 消費税額(%) \_\_\_\_\_

弁護士 杉島幸生

領収証 No. 14

法律研究会

2022年 6月23日(木) 午前9時半から午前11時

市議会第3応接室

参加者：たぶち議員、となき議員

講師： 杉島 幸生 弁護士

内容： 「憲法9条のある国で、ウクライナ戦争を考える」他

別紙レジュメ添付。

## 憲法9条のある国で、ウクライナ戦争を考える

- 1 今、ウクライナでとんでもないことが起きている

### 戦争は、絶対にダメだ!!

- 2 私たちの組むべき最大の教訓は「絶対に戦争はダメ!!」

- 3 どうすれば戦争を避けられるのだろ？

NATOに早く入っていればこんなことにならなかった

軍事同盟の強化、核共有論 敵基地攻撃能力

これで戦争をふせげるの？ 核兵器の共有を……

### それで戦争はなくなるの？

- 4 どうしてこんなことになっちゃったんだろ？

プーチンの言い分は？

これ以上のNATOの東方拡大は絶対に認められない

ウクライナ東部でのロシア系住民への弾圧をとめなくちゃ

→プーチンからの不拡大合意の提案

→NATO（アメリカの拒否） \*メルケル（独）は不拡大を主張

→東部2州の独立を承認

→集団的自衛権の確立

→自衛権行使としての戦争

確かに国際法上は無茶苦茶だ。

でも、軍事的均衡論の破綻であることは確かじゃないだろうか？

NATOが東方拡大をせず、ロシアを仲間に入れていけば？

- 5 日本がすすもうとしている道

日米安保を強化し、中国・北朝鮮を軍事的に包囲する。

これに先制的敵基地攻撃能力、核共有論が重なると・・・

★中国・北朝鮮を孤立化させるのではなく、

平和の共同体をめざすことで対立を緩和できるのでは・・・

A S E A Nは、それをめざしている

日本もこの道をすすむべきではないのか。

6 今起きてる戦争はどうすればとめられるの？

ウクライナの人がかわいそうすぎる・・・

★N A T Oが軍事的な侵攻をするいい!!

でもN A T Oが参戦したら

そりゃ世界規模の戦争をするってこと

戦火はヨーロッパ全土に、さらなる犠牲者の拡大は必至

だからN A T Oも踏み切れないんだ

★やっぱり経済制裁や国連での話し合など国際世論を強めるしかないのでは

7 でも国連って無力じゃないの？

拒否権

3 / 4 総会決議

3 / 2 4 総会決議

ともに史上最多141カ国

インド、中国にも変化が・・・

\* 国連の仕組み

\* じわじわ聞いている国際世論の力

\* N A T Oが戦争に踏み切ればそうした流れな断ち切られてしまう

8 あらためて日本のおかれた状況をふりかえってみると

中国・・・ひとつの中国

北朝鮮・・・国家の存続

★中国・北朝鮮を囲む軍事的包囲網

自分たちは攻撃されないという安心感を与える

★地域紛争を軍事的対立にエスカレート

話し合いで解決する道筋をつくる

## **どちらが戦争をとあざけるのか**

圧倒的に後者の方が戦争の可能性を遠ざけるのでは

それは日本国憲法9条がめざすもの

9 私たちはどちらを選ぶのか

夏の参議院選挙は、どちらの流れにのるのかの分岐点

戦争が拡大すればその流れが断ち切られてしまう

それは世界戦争の危険を含んでいる

**軍事力を増強したハリネズミ国家の道**

**9条にもとづく対話と共同の道**

**私たちはどちらの道をすすむのか**

- 2008年 4月 ブッシュがウクライナ、ジョージアのNATO加盟を提案  
8月 ロシアがグルジア侵攻
- 2014年 3月 クリミア共和国独立宣言  
ロシアによるクリミア併合  
9月 ミンクス合意（第1次）
- 2015年 2月 ミンクス合意（第2次）  
ドネスク、ルガンス高度な自治
- 2019年 5月 セレンスキー大統領就任  
ドンバス地方への攻撃強化
- 2021年 1月 セレンスキーがバイデンにNATO加盟要請
- 2021年12月 ロシアがバイデンに不拡大合意・ロ軍撤退を提案するも  
バイデンは拒否
- 2022年 2月 ドネツク人民共和国、ルガンス人民共和国独立宣言  
ウクライナ侵攻（集団的自衛権の行使）

## ルガンス

**NATOに加盟できなかったから戦争となった**  
**NATOに加盟しようとしたから戦争になったのか**  
これって、どっちなんだろう？

**NATOが東方拡大をせず、ロシアを仲間に入れていれば**  
**戦争なんてなかったのではないだろうか・・・**

**日米軍事同盟化**  
**安保法制の確立**

**敵基地攻撃能力**

**核兵器共有**

**防衛費対GDP比2%**

**9条改憲**

私たちにはもうひとつの道がある

中国が望むこと	・・・ひとつの中国
北朝鮮が望むこと	・・・人民共和国の存続
私たちが望むこと	・・・平和な毎日

それじゃ、日本ではどうなっているの？

**7月の参議院選挙ではそのことが問われます**

**憲法9条のある国で、**

**ウクライナ問題を考える**

(会派名または議員名 )

## 政務活動費支出書

支出科目	広報費	内 訳	送料	支出番号	41
支 出 日	2022年6月23日		支出金額	1,260 円	
支 出 先	宝塚逆瀬川郵便局				
支 出 内 容	自転車通信No.233号発送用84円切手15枚購入				
<領収書等添付欄> 裏面使用または別紙添付可			ポイント	0	円減額

## 領収書

日本共産党宝塚市会議員団 様

[販売]  
 ふ157・国土緑化・滋賀・切手  
 84円 5枚 ¥420  
 R4・夏グリ84・切手  
 840円 1枚 ¥840  
 -----  
 小 計 ¥1,260  
 -----  
 課税計(10%) ¥0  
 (内消費税等 ¥0)  
 非課税計 ¥1,260  
 -----  
 △計 ¥1,260  
 合計 ¥1,260  
 お預り金額 ¥1,260



〒100-8792 日本郵便株式会社  
 東京都千代田区大手町2-3-1  
 取扱日時：2022年 6月23日 13:17  
 発行No. 220623J9653 端N51箱01  
 連絡先：宝塚逆瀬川郵便局  
 TEL:0797-84-9941





日本共産党

宝塚市議会議員

田中こう

# 自転車通信



## 市長の「いのちとくらし」を守るために

### 6月議会「一般質問」



田中こう市議

宝塚市立病院は公立病院としての機能充実を

【問】日本の病院に占める公的病院の割合は20%程度、特に東京や大阪など都心部では10%程度といわれている。大阪におけるコロナ感染による死者数の割合が国内最多という状況を見ると、公的医療体制の低下が医療崩壊にも大きく影響していると言わざるを得ない。住民の命と健康を守る

【答】昨年度から検討を重ねてきた市立病院の今後の在り方においては、市立病院は引き続き公立病院として市民に必要な医療を提供していくこととしている。今後とも、地域において中核的医療を行う基幹病院として、急性期病院の役割に加え、高度急重症病

院としても一定の役割を担うことや、救急医療機能の強化、今後の医療ニーズに対応する医療機能の強化、新興感染症等の感染拡大時における医療体制の構築など、医療機関の充実に取り組んでいく。

(山崎市長)

コロナ禍において市立病院をはじめとした公立病院が新型コロナウイルス感染症患者の受け入れ病床を確保して治療に当たったこと、また、治療に人工呼吸器等が必要である重症患者も優先的に受け入れるなど、未知の感染症の拡大期において大きな役割を果たした。

救急医療の充実及び感染症の対策は共に多くの医療人材を投入する必要があり、双方同時に安定的に提供することは容易ではないが、公立病院として市民の健康と命を守る使命を果たすため、医療スタッフを確保し、また、平時から研修にも努めて、新型コロナウイルス感染症はもとより、

新感染症の感染拡大時にも医療体制が確保できるよう職員一同取り組んでいく。  
(難波病院事業管理者)

【問】宝塚市第5次障害者施策長期推進計画では「企業や雇用主が障害と障害のある人について理解し、それぞれの障害の特性に合った職場環境の整備や社員等への障害についての理解を深める研修などに取り組むように啓発を行う」と、障害のある人の雇用確保や就労定着への支援が示されている。従業員43・5人以上の事業所では障害者の法定雇用率が2・3%と定められているが、市内事業所における現状と課題は。また、市として障害者雇用の推進にどう取り組んでいくのか。

【答】障害者雇用の実数把握は都道府県労働局が所管し、調査や状況によっては指導を行っている。現在、市町単位の状況は公開されていないが、

市としては障害者雇用促進を図るため、市労働実態調査によるより精緻な実態把握に努めていくことが必要であると認識している。

市内事業者に向け、障害者理解と障害者雇用に関することや、障害者を雇用した場合に活用できる助成制度の周知などについて引き続き取り組んでいく。

市内事業者が参加する宝塚市雇用促進連絡協議会と連携しながら、多くの市内事業所が参加できるセミナーを実施し、障害者への理解を深め、雇用環境を整えらるとともに、障害のある人が地域で自分らしく暮らすことができるよう障害者雇用の推進に取り組んでいく。

市としては、法定雇用率2・6%は必ず達成するように取り組んでいる。2010年度以降、障害者に限定した採用試験も行い、継続的に障害者雇用に努めている。今後も、定期的に採用試験を実施するとともに、他市の事例も十分

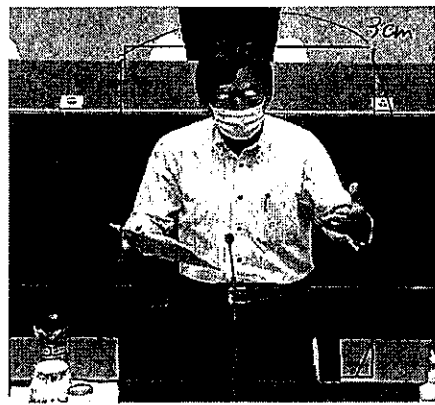

4.2cm

に参考にしながら、障害者がもっと活躍できる職域の研究にも取り組み、障害者雇用の推進に努めていく。

生活保護制度の拡充を

【問】生活保護の相談は1対1であり、担当のケースワーカーが意図せずとも間違った説明をしたり、相談者の理解不足によって申請に届かないケースがあるのではないか。

【答】制度説明をするワーカーが適切な案内をしているかどうか、課長級及び室長級職員が相談内容を確認するようにしている。

【問】生活保護制度は最後のセーフティネットであり、困っている人が相談に来る。そこで最初に出会った職員の対応によって、相談者の人生が大きく左右する。生活保護をめぐっては様々な事件が起こっている。事件の背景を考えることが重要であり、行政として救えた命があつたことを常に振り返ってもらいたい。生活保護の相談には様々なケースがあり、本市においては相談者の立場に立ち、非常に丁寧に対応されている。国が基準として定めている80世帯に1人のケースワーカーの堅持を求める。また、新しいワーカーを育て、中堅・ベテランがバランスよく配置され、過去の困難事例が積み上げられていく体制が必要だと考えるが。

【答】現在、ケースワーカーの配置数は基準を満たしている。様々な困難ケースには事務職だけではなく、福祉職も採用し、様々なケースについて

て対応している。経験年数についても、採用1年目の者から経験年数の豊富な者をバランスよく配置し、ケースワーカーを適切に行うことができている。今後も職員配置には十分注意し、生活に困窮する市民に適切な支援を行っていく。

【問】本市における住宅扶助の限度額は単身世帯4万円、2人世帯4万8千円、4人世帯では5万2千円と定められている。生活保護世帯が増加し、とりわけ高齢者にとって

での生活は困難であり、1階で1人世帯4万円以下の住宅を探すのも困難。特別基準の柔軟な対応など、住宅確保への支援が必要ではないか。

【答】1階でこのような金額の住居を探すのは困難な状況であり、個別具体の状況で判断していきたい。

宝塚市居住支援協議会を通じて、生活保護受給者の住宅確保に向けた課題の共有や啓発を図ることを重点的に、確保にお困りの方への円滑な入居に向けての協議を進めていく。

現職 日本共産党 宝塚市議会議員 田中 こう 自転車通信 No.233

- 議会運営委員会 (委員長)、議員定数の在り方に関する調査特別委員会 (委員)
- 文教生活常任委員会 (委員)、宝塚市立宝塚第一中学校学校運営協議会 (委員)
- 宝塚市障害者スポーツ協会 (副会長・障がい者スポーツ指導員)、宝塚市体育協会 (理事)
- 宝塚・仁川サッカークラブ (コーチ)、宝塚民主商工会 (顧問)、宝塚九条の会 (世話人)
- 全日本建設交運一般労働組合兵庫県合同支部阪神競馬場分会 (顧問)
- 子どもと教育を考える宝塚の会 (幹事)、兵庫地域人権運動連合 (幹事)
- 日本共産党宝塚市議員団 (団長)、日本共産党宝塚市委員会 (委員長)



(会派名または議員名 )

政務活動費支出書

支出科目	人件費	内 訳	賃金	支出番号	42
支 出 日	2022年6月29日		支出金額	37,984 円	
支 出 先	[REDACTED]				
支出内容	令和4年度 夏季賞与				
<領収書等添付欄> 裏面使用または別紙添付可			ポイント	0	円減額

令和4年 夏季賞与分 政務活動業務 出勤簿及び領収書

日	曜	勤務時間				業務内容	備考
		始業	終業	休憩時間数	勤務時間数		
1	水						
2	木						
3	金						
4	土						
5	日						
6	月						
7	火						
8	水						
9	木						
10	金						
11	土						
12	日						
13	月						
14	火						
15	水						
16	木						
17	金						
18	土						
19	日						
20	月						
21	火						
22	水						
23	木						
24	金						
25	土						
26	日						
27	月						
28	火						
29	水						
30	木						
		計					

賃金(時間単価)  × 勤務時間数  = 賃金月額

交通費(片道単価)  × 出勤日数  × 2 = 交通費月額

支給額
¥37,984

上記金額を領収いたしました

$\frac{\text{時間給} \times 5\text{時間} \times 2\text{日} \times 52\text{週}}{12\text{ヶ月}} \times 1.275 \times 0.55$

4 年 6 月 29 日

氏名

(会派名または議員名 )

## 政務活動費支出書

支出科目	事務費	内 訳	備品費	支出番号	43
支 出 日	2022年7月4日		支出金額	37,260 円	
支 出 先	リコーリース (株)				
支 出 内 容	2022年7月分リソグラフMF635リース代金				
<領収書等添付欄> 裏面使用または別紙添付可			ポイント	0	円減額

04-07-04 | 200 | \*37,260 | リコーリース (カ)

(会派名または議員名 )

## 政務活動費支出書

支出科目	事務費	内 訳	電話料	支出番号	44
支 出 日	2022年7月8日		支出金額	21 円	
支 出 先	KDDI (株)				
支 出 内 容	2022年6月分KDDI通信料70%割合按分				
<領収書等添付欄> 裏面使用または別紙添付可			ポイント	0	円減額

04-07-08 200

\*30KDDIリョウ(SMFS)

口座振替のお知らせ INVOICE FOR KDDI SERVICES

△ 005023-0003-0001 △



au

KDDI株式会社  
〒163-8003  
東京都新宿区西新宿2-3-2  
KDDIビル



◎本請求書に関するお問合せ先  
( INFORMATION )  
0120-911-003 (無料)  
KDDI法人お客さまセンター  
お取扱時間 午前9:00~午後6:00  
(土・日曜・祝日は休ませていただきます)  
Business hours 9:00AM~6:00PM

※お問合せの際は「請求先コード」をお申し出下さい。

請求先コード (CUSTOMER NUMBER)	発行日 (DATE OF ISSUE)	請求書番号 (BILL NUMBER)
1000029321	2022/06/22	2206-005559
請求年月 (MONTH OF ISSUE)	振替日 (DATE OF DIRECT DEBIT)	お振替金額 (CHARGES)
2022/06	2022/07/08	30円

ご請求額	内消費税
ネットマネージャーサービス	30円 2円
合計	30円 2円
(消費税10%対象額)	30円 2円
¥21 70%割合按分	

振替日に振替できなかった場合は、約款に定めた延滞利息を頂くことがあります。なお、口座振替の通帳換要欄は「KDDI印(印)」又は所定の表示となります。  
[auケータイ請求先分割サービス] 料金には、携帯電話利用とデータカード利用の場合がございます。  
※お客様のご住所等、ご登録内容に変更のある場合はお手数ですが担当営業または請求書お問合せ先までご連絡をお願い致します。

金融機関コード	種目	口座番号 (ACCOUNT NO.)	金融機関名 (FINANCIAL INSTITUTION)	取扱店名 (BRANCH)
0161-357	普通	XXXXXXX	池田泉州銀行	逆瀬川支店

預金口座振替

領収証 (前月振替分)  
RECEIPT FOR THE PREVIOUS MONTH

発行年月日 2022年07月25日

印紙税申告納  
付につき新宿  
税務署承認済



請求年月 Month of Issue	振替日 Date of Direct Debit	領収金額 Amount Received
2022/06	2022/07/08	30円

〒163-8003  
東京都新宿区西新宿2-3-2  
KDDIビル

本件に関するお問合せ先  
( INFORMATION )  
お問合せ電話番号  
お取扱時間  
Business Hours

KDDI法人お客さまセンター  
0120-911-003 (無料)  
午前9:00~午後6:00  
(土・日曜・祝日は休ませていただきます)  
9:00AM~6:00PM



お客様 議会・共産党議員団 様  
 請求先コード 1000029321

## ご請求内訳

ご利用部署 サービス	料金 税	数量 / (分) × 単価 · 他	割引前料金
[K100039298] 議会・共産党議員団 様			
ネットマネージャーサービス (2022年05月利用分)			
[R100040351] KDDI株式会社 (0077国内)			
市内通話通話料		5円	8円
割引対象通話料 (県内)		3円	10円
割引対象通話料 (県外)		20円	70円
消費税		2円	
小計		30円	88円
ご利用合計		30円	88円
うち消費税		2円	
総ご利用合計		30円	88円
うち消費税		2円	

お客様 議会・共産党議員団 様  
 請求先コード 1000029321

ご利用明細 ( 電話番号毎内訳 )

ご利用部署 お申し込み回線番号	キャリア	明 細	料 金	税	割引前料金
(K100039298)議会・共産党議員団 様					
0797-74-9967					
(22.05/01~05/31)	KDDI77	市内通話通話料	5円		8円
(22.05/01~05/31)	KDDI77	割引対象通話料(県内)	3円		10円
(22.05/01~05/31)	KDDI77	割引対象通話料(県外)	20円		70円
		消費税	2円		
		小計	30円		88円
合計			30円		88円
うち消費税			2円		
総利用合計			30円		88円

(会派名または議員名 )

政務活動費支出書

支出科目	事務費	内 訳	備品費	支出番号	45
支 出 日	2022年7月11日		支出金額	1,210 円	
支 出 先	第一電子㈱				
支出内容	6月パフォーマンスチャージ代金				
<領収書等添付欄> 裏面使用または別紙添付可			ポイント	0	円減額

払込受領証  
(コンビニエンスストア用)

払込人氏名 日本共産党 宝塚 市会議員団
御中
お客様コード
金額 1,210 円
受取人 第一電子株式会社
受領印 

コンビニ→お客様渡し

665-0032  
兵庫県宝塚市東洋町1-1

**DK 第一電子株式会社**



日本共産党 宝塚市議員団

代表取締役 高取 宏行

御中

お問合せ先 コールセンター TEL 0120-743-506  
お振込み先 日新信用金庫玉津支店 当座No. 010034  
三井住友銀行明石支店 当座No. 2415982  
みなと銀行 明石支店 当座No. 764  
郵便局 口座番号 01160-8-48266  
※ 振込手数料はお客様ご負担でお願いいたします。

本書と行違いにお支払済の場合にはご了承ください。

2022年 6月 1日 ~ 2022年 6月 30日 頁. 1

日付	伝票No.	品名・規格・備考	数量	単価	金額	消費税額	請求金額
6.20	00480111926	パフォーマンスチャージ  (税率 10%対象)	1 式	1,100	1,100	110 10%	1,210
					1,100	110	1,210

前回御請求額	御入金高	差引残高	今回御買上高	消費税額	今回御請求高
51,836	51,836	0	1,100	110	1,210

(会派名または議員名)

政務活動費支出書

支出科目	研究・研修会費	内 訳	講師謝金・旅費	支出番号	46
支 出 日	2022年7月14日		支出金額	10,000 円	
支 出 先	弁護士 杉島幸生				
支出内容	法律研究会講師謝礼金				
<領収書等添付欄> 裏面使用または別紙添付可			ポイント	0	円減額



日本共産党宝塚市会議員団 様 No. \_\_\_\_\_

金額	10,000
----	--------

但 法律研究会講師謝礼金 666  
 2022年 7月 14日 上記正に領収いたしました

内 訳  
 税抜金額  
 消費税額(%)

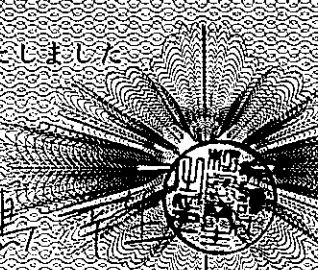

領収証 No.14

法律研究会

2022年 7月14日(木) 午前9時半から午前11時

市議会第3応接室

参加者：横田議員、たぶち議員(途中退席)、となき議員(途中退席)

講師： 杉島 幸生 弁護士

内容： 「全国部落調査」復刻版裁判判決をどう読み解くのか」について

別紙レジュメ添付。

## 「全国部落調査」復刻版裁判判決をどう読み解くのか

杉島 幸生

はじめに

2019年9月27日、東京地方裁判所(東京地裁)は、部落解放同盟や旧同和地区に住所や本籍をおく住民ら(以下、原告)が、「全国部落調査」復刻版(旧同和地区の地名を全国規模で一覧できるようにしたもの)の出版・販売を企画し、その内容をインターネット上で公表した者ら(以下、被告)に対して、「プライバシー権」や「差別を受けない権利」を根拠に損害賠償と出版・販売の差止、インターネットからの削除を求めた裁判で、プライバシー権の侵害を理由に部落解放同盟を除く原告の訴えを認め、被告に対して損害賠償の支

払いと、差止・削除を命じると判決を出しました(正確には原告からの請求の一部を棄却していますが、詳細になりますので本稿では触れません。また「解放同盟関係人物一覧」についての検討も除外しています)。

また判決は、原告が主張していた「差別されない権利」については認めませんでした。原告はこの点を厳しく批判しています。

それでは私たちは、この判決をどう読み解けばいいのでしょうか。法律家としては判決が示した法的な構成も気になるのですが、本誌の読者にとっては必ずしもそうではないように思います。そこで、ここでは法的な説明は最小限にし、部落問題の解決という視点からこの判決を考えてみたいと思います。

### 一 判決はなにを言っているのか

#### 1. プライバシー権について

プライバシー権とは、今回の判決との関係で言えば、普通の人であれば他人に知られたくないであろう個人の情報について、その意思に反して公表されない権利と理解していただければいいかと思います。第三者により他人に知られたくない情報が当事者の意に反して公開されるようなことがあれば、たまったものではありません。しかし、その第三者にも「表現の自由」という憲法上の権利があります。また旧同和地区名の公表が直ちに違法となれば、不公正・不合理な同和行政に対する必要な批判も萎縮し兼ねません。

そこで、これまでの裁判例では、違法なプライバシー権の侵害があれば損害賠償を認め、さらにすすんで差止めを認めるためには、①公表されたならば害悪が発生することが明白である場合、②公表されたならば取り返しのつかない害悪が発生するような場合に、当該表現の公共性、行為者の動機・意図、どのような方法で公開されたのかななどを総合的に考慮し、公表を差止めることで得られる利益と差止を受ける者が受け

る不利益を比較考慮して、前者の利益がまさる場合にはじめて差止を認めるべきである、としてきました。今回の判決も法的な枠組みとしては、これを踏襲しています。

#### 2. 判決はどこでプライバシー権の侵害を認めたのか

まず判決は、「ある個人の住所又は本籍が本件地区内にあることが他者に知られたりすると、当該個人は被差別部落出身者として結婚、就職等の場面において差別を受けたり、誹謗中傷を受けたりするおそれがあることが容易に推測される」と認定しています。

しかし、「全国部落調査」復刻版には原告個人はどこにも登場しません。したがって、これだけでは原告個人のプライバシー侵害があったとはいえません。そこで判決は、「全国部落調査」復刻版が旧同和地区名を一覧できるようにしていることに着目し、そのことにより原告個人の住所や本籍が旧同和地区にあるかどうかを調査することが容易となり、それを公表することは原告個人の住所や本籍が旧同和地区にあることを公表することと同じことであるから、原告個人についてプライバシー侵害があったとしています。そして、これを理由に損害賠償を命じました。

それでは、私たちはこれをどう読み解けばいいのでしょうか。

## 二 判決を読み解く視点

### 1. 判決は部落問題の解決過程を踏まえていない

今年、全国水平社創立100周年です。これまで多くの人びとが部落問題の解決のために長年にわたり運動をつづけてきました。それによつて、あからさまな差別は大幅に減少し、現在では部落問題は解決の過程にある、これが読者のみなさんの率直な思いだと思います。

国による同和行政は、1969年の同和对策事業特別措置法から始まり、2002年3月に終わりました。同和行政が終わった背景には、「同和地区の劣悪で低位な状態は、大きく改善をみた。生活環境の改善を始めとして、同和地区の生活実態の改善、向上が図られたことにより、現在では、同和地区と一般地域との格差は、平均的にみれば相当程度是正されたといえる」（地域改善対策協議会「今後における地域改善対策について意見書」1986年/以下、「地対協意見書」）との認識がありました。

比較にならないほど進んでいます。

判決は、多くの人々の努力により解決の過程にある部落問題をめぐる状況を軽視し、いまだに残る「差別意識」がどういふものであるのかについてもまったく検討していません。そのことは、判決が「地対協意見書」に一言も触れていないことからもうかがえます。

現在も「結婚、就職等の場面において差別を受けたり、誹謗中傷を受けたりするおそれ」が社会に蔓延しているかのような判決の認識は、部落問題の解決過程を踏まえず、部落問題の現状を誤解するものです。

### 2. 「部落差別解消推進法」の悪影響

2016年12月、私たちの強い反対にもかかわらず「部落差別の解消の推進に関する法律」（以下、「部落差別解消推進法」）が成立しました。この時私たちは、この法律は「部落差別」がいまだに根深く残っているという誤った認識を前提としており、こうした法律ができれば、残念ながらもまだに残る不公正・不合理な同和行政を継続する根拠となりかねない、それは「地対協意見書」が指摘する「新しい要因」の克服の障害となり、部落問題の解決を遠ざけると批判しました。

裁判所は法律にもとづき様々な判断をしますから、

さらに「地対協意見書」は、「同和地区の実態が大幅に改善され、実態の劣悪性が差別的な偏見を生むという一般的な状況がなくなつてきているにもかかわらず、差別意識の解消が必ずしも十分進んでいない」背景として、「昔ながらの非合理的な差別意識が、現在でも一部に根強く残されていること」とも、今日、差別意識の解消を阻害し、また、新たな差別意識を生む様々な新しい要因が存在していることが挙げられる」として、古い「因習的な差別意識」は「時の経過とともに薄れゆく性質のものである」が、いまだに残る「新たな差別意識」は、主体性を失った行政による不公正・不合理な同和行政や民間運動団体による差別糾弾路線などの「新しい要因」によるものであり、その解消のためには「新しい要因」克服されることが必要であると指摘しています。

判決が指摘した「結婚、就職等の場面において差別を受けたり、誹謗中傷を受けたりするおそれ」は古い「因習的な差別意識」にもとづくものであり、「時の経過とともに薄れ」てきています。いまだに残る「差別意識」の多くは、「新しい要因」による「新たな差別意識」です。「地対協意見書」からすでに30年以上が経過し、「因習的な差別意識」の解消は当時とは

こうした法律がいったん制定されれば、よほど丁寧に反証しないかぎり、法律の前提となる認識を受け入れることになりがちです。判決は、「地対協意見書」だけでなく、「部落差別解消推進法」成立時の国会審議により、法律の実施に際しては「部落差別の解消を阻害していた要因を踏まえ」ることを求めた参議院法務委員会附帯決議についての検討も欠いています。

判決は、これらの検討を欠いたまま、「部落差別解消推進法」の悪影響のもとに誤った認定をしたものと思われまふ。

### 3. 判決のさらなる誤解

判決は、「全国部落調査」復刻版が全国の旧同和地区名を一覧できるようにしていることに着目し、そこから原告個人の住所や本籍が旧同和地区にあるかどうかを調査することが容易となり、それを公表することは原告個人の住所や本籍が旧同和地区にあることを公表することと同じであると認定し、そこから生じる被害は「深刻で重大なものであり、その回復を図ることは不可能ないし著しく困難」であるとして、損害賠償だけでなく、削除や差止まで認めました。

確かに旧同和地区名が一覧できるようになれば、あ



る地区が旧同和地区かどうかの調査は容易になります。しかし、それは原告一人ひとりの周りに「部落差別」をしようとする人間が一定数存在し、そうした人物が原告それぞれの「結婚、就職等の場面」で、わざわざその原告の住んでいるところが旧同和地区であるかどうかを調査しようと考え、それを実行に移すということ为前提としています。判決は「全国部落調査」復刻版が出れば、そうしたことが広くかつ一般的に起こりうると考えているようです。

しかし、なぜ、そのように考えることができるのかについての社会的な検討はありません。表現行為に対する損害賠償や差止の認容は「表現の自由」に対する制限ですから、その「差別を受けたり、誹謗中傷を受けたりするおそれ」とは抽象的であつたり、漠然としたものでは足りず、書害の発生が明白なものでなくてはなりません。判決は、先の誤解のうえに、その「おそれ」を安易に認めたものとなっています。

こうした認定は、単に誤解というだけではなく、旧同和地区に住所や本籍をもつ者は、いまでも「結婚、就職等の場面」で差別されているんだ、旧同和地区とはそういうところなんだという誤ったメッセージを社会に広げることにもなりかねません。

#### 4. 差別される蓋然性は決して高くない

1993年に総務省が実施した「同和地区実態把握等調査」では、25歳未満の夫婦のうち「夫婦とも同和地区出身者」である割合は24.5%であり、他の世代と比較しても低くなっていました。この傾向は若いカップルほど進んでいます。私が2019年11月に実施した同和地区関係者との結婚に関するヤフー知恵袋調査でも、問題があつたとしてもそれを乗り越えて結婚を成就させたいという前向きなコメントが多くありました(拙著「インターネット上に「部落差別」はあふれているのか」部落問題研究所、2020年、参照)。

判決が引用している2019年8月の総務省人権擁護局が実施した調査でも、「結婚相手や交際相手が旧同和地区の出身者であるか否か気になるか」という質問に対する回答(有効回答数4157)は、「気になる」が15.8%であるのに対して、「気にならない」が57.7%となっています。なお判決は指摘していませんが、この調査では、例えば29歳以下では「気になる」が8.7%、「気にならない」が77.4%と、若い人ほど「気になる」の率が減り、「気にならない」の率が増える傾向にあります。また、全世代を通じて85.8%が、29歳以下では92.0%が部落差別を不当な

差別であると認識していることがわかります。法務省の人権擁護機関によせられた相談(2015年から2017年)をみても「結婚、相談に関する差別」の件数は、全国で、11件(2015年)↓11件↓(2016年)↓9件(2017年)にとどまり、しかも減少傾向を示しています。

こうしてみると、結婚において差別される蓋然性(確率性の度合い)は、それほど高いものとはいえません。それがどの程度のものであるのかを検討することなく、現在においても「結婚、就職等の場面において差別を受けたり、誹謗中傷を受けたりするおそれ」があるとする判決の認定には疑問が生じます。

### 三 判決は適正な言論を萎縮させるものではない

このように、今回の判決は部落問題の現状に対する誤解にもつづいています。それが社会に誤ったメッセージを与えることにならないよう適切な批判が必要です。

しかし、この判決があつたからといって、不公正・不合理な同和行政に対する批判や旧同和地区の現状を市民に広く知ってもらい取り組みの手を緩める必要はまったくありません。

判決は「全国部落調査」復刻版を公表した被告の過去の言動から、「その公開が専ら公益を図る目的のものでないことは明白である」(正当な目的をもってされたものではない)ことを認定しています。具体的な指摘はしませんが、判決の認定した事実によると、なるほどそうした評価がなされたことにはうなずけるところがあります。この「全国部落調査」復刻版の公表が正当な目的をもってなされたものではないとの認識が、部落問題の現状について裁判所が真剣な検討をしなかつた一因なのかもしれません。

また判決は、「全国部落調査」復刻版が、全国の旧同和地区を一覧できるようになっていることに着目し、そこから、それは原告の住所や本籍が旧同和地区に存在することを同視できるとして、原告らに対するプライバシー権の侵害を認めました。

この判決の認定は、例えば文書やインターネット上で旧同和地区名が明らかになることがあつたとしても、それが旧同和地区の現状を知り部落問題の解消が進んでいることを明らかにするため、不公正・不合理な同和行政を批判するためなどの「公益を図る目的」(正当な目的)でなされたような場合や、文書の一部に旧同和地区名が登場したというだけでは違法ではないと

いうことを前提としています。

この点については、判決自身が判決理由のなかで、旧同和地区の「研究に必要かつ相当な限度で本件地域情報の一部を引用することまで妨げられるものではない」ことを明示しています。

もちろん部落問題に係る事件の報道や議論のために旧同和地区名に触れることがあつたとしても、それは憲法ではありません。判決の認識には部落問題についての誤解があるとはいえ、判決は決して正当な言論を萎縮させるものではありませんし、そうであつてはなりません。

最近一部の公立図書館などで同和関係図書の閲覧を制限するということが起きています。こうした動きがこの判決を踏まえたものであつたとすれば、それは判決を誤解した誤つた対応というほかはありません。

#### 四 「差別されない権利」について

原告は、その請求の根拠として「差別されない権利」を掲げていましたが、これについて判決は、「原告らの主張する権利の内実は不明確であつて、プライバシー等の権利が侵害されている場合を超えてどのよ

う場合に原告らの主張の権利が侵害されているか、また、当該権利のみが侵害された場合に私法上どのような効果が生ずるのかについては、判然としないといわざるをえない」として認めませんでした。

なにが差別であるのかは、それぞれの立場や考え方によつて違います。日常生活のなかで「それは差別的ではないのか」などの議論をすることとは異なり、裁判所の判決は、表現者の「表現の自由」を制限し損害賠償や差止を命じる基準となるものなのですから、その内容と範囲は可能な限り具体的なものでなければなりません。そうしますと「差別を受けない権利」は、<sup>曖昧</sup>ずいぶん曖昧かつ抽象的なものであつて、これを法律上の権利として認めることはできません。

また仮に「差別されない権利」が法律上の権利として認められるとなると、差別されたと主張するものが「差別されない権利」を持ち出し、批判者の言論を封じたり、単なる批判を越えて自らの要求を押しつけるための口実にもされかねません。

「地対協意見具申」は、「同和問題について自由な意見交換ができる環境がないことは、差別意識の解消の促進を妨げている決定的な要因となっている」「何が差別かということ为民間運動団体が主観的な立場か

ら、恣意的に判断し、抗議行動の可能性を性的めかしつつ、さ細なことにも抗議することは、同和問題の言論について国民に警戒心を植え付け、この問題に対する意見の表明を抑制してしまつている」と指摘しています。

原告の関係者は、「差別されない権利」が認められれば、判決が棄却した住所や本籍が「全国部落調査」復刻版の一覧にない原告や、広く部落解放運動の関係者として知られている人物や部落解放同盟についてもその請求が認められることになると主張しています。これでは「地対協意見具申」が指摘したことが再現されかねません。それはあらためて「新しい要因」による「新たな差別意識」を生み出し、部落問題の解決をますます遠ざけることになってしまいます。

判決がこの点をどこまで理解しているのかは疑問ですが、「差別されない権利」は認めないという結論自体は、部落問題の解決という視点からも歓迎すべきものであると思います。

#### 五 部落問題の解決のために

部落問題はすでに解決の過程にあります。かつての

「部落地名総鑑」事件を知るものにとつて、「全国部落調査」復刻版の登場は衝撃的な出来事であり、部落差別が再び湧き上がつてきているのかという思いをいだかせました。

しかし、「部落地名総鑑」の時代と現在ではまったく状況が違います。今回の判決はこの点を見落としています。「部落差別」はまだ完全になくなっていないとはいえ、「結婚、就職等の場面において差別を受けたり、誹謗中傷を受けたりするおそれがあることが容易に推測される」という状況ではありません。

私たちは、「全国部落調査」復刻版に対する批判はそれとして行いつつ、市民に対して広く部落解放運動が達成してきた成果を知らせ、いまだに残る不公正・不合理な「同和行政」をやめさせなくてはなりません。「部落差別解消推進法」の廃止もそうした課題のひとつです。

いまだに残る「差別」に気をとられ、現状を見誤つた運動は、たとえ善意からのものであつたとしても部落問題の解決を遠ざけます。本誌が、今回の判決の原告となつた人たちやその関係者も含めて広く読まれ、そうした点についての議論が深まればと思います。

(すぎしま ゆきお/弁護士)

(会派名または議員名 )

政務活動費支出書

支出科目	事務費	内 訳	電話料	支出番号	47
支 出 日	2022年7月20日		支出金額	1,850 円	
支 出 先	NTT西日本電信電話(株)				
支出内容	2022年7月分回線使用料70%割合按分				
<領収書等添付欄> 裏面使用または別紙添付可			ポイント	0	円減額

04-07-20 200

\*2,643電話



西日本電信電話株式会社  
ビジネスSSC (金沢)



665-0032

宝塚市東洋町1-1

宝塚市役所 日本共産党議員団 様

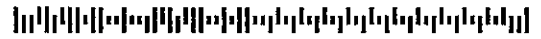

TEL (無料) 0120-424923  
〒920-0963  
金沢市 出羽町  
4-1 NTT出羽町ビル  
社用 203201311001 03192 01516 00\*  
コード

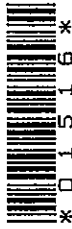

NTT西日本料金領収証・口座振替のお知らせ  
[NTT WEST Receipt/Information on current bill]

※電話番号をお確かめのうえ、お間違のないようお願いいたします。

料金お問合せ先 ビジネスSSC (金沢)

0120-424923 (無料)

### 次回口座振替のお知らせ (Information on current bill)

2022年 7月 9日発行

日ごろ、NTT西日本をご利用いただきましてありがとうございます。

次の金額を 2022年 7月 20日ご指定の口座より振替させていただきます。

お客さま請求番号	ご請求年月	次回振替額 (Total amount due)	金融機関名	口座番号
0000823578	2022年 7月分	2,643円	*****	*****

※[金融機関名]「口座番号」の表示方法の変更(表示もしくは非表示)をご希望されるお客さまは、料金お問合せ先へご連絡ください。

ご請求の内訳	金額 (円)	お知らせ
NTT西日本ご利用分 (合計)	2,643 2,643	詳細については、別添の「ご利用料金内訳書」をご覧ください。
	70% 割合 71,850	

●振替日に振替ができなかった場合は、原則として振替日から起算して15日目に再度振替させていただきます。なお、再振替日に振替できなかった場合は、年14.5% (1日あたり約0.04%) の延滞利息を翌月以降の料金に加算させていただきます。

### 西日本電信電話株式会社領収証 (Receipt)

2022年 8月 9日発行

お客さま氏名 宝塚市役所 日本共産党議員団 様

お客さま請求番号 0000823578

右記、金額を 2022年 7月 20日口座振替により、領収いたしました。

2022年 7月分	
領収金額 (Amount paid)	2,643円
内訳	
電話料金等	2,403円
消費税相当額	240円
金融機関名	*****
口座番号	*****
※表示方法の変更(表示もしくは非表示)をご希望されるお客さまは、料金お問合せ先へご連絡ください。	

印紙税申告納付につき 旭税務署承認済

NTT西日本  
関西支店  
〒534-0024  
大阪市 都島区 東野田町 4丁目  
15-82



西日本電信電話株式会社  
ビジネスSSC (金沢)



料金お問合せ先 0120-424923 (無料)

〒920-0963

金沢市 出羽町

4-1 NTT出羽町ビル

# ご利用料金内訳書

料金お問合せ先 ビジネスSSC (金沢) 0120-424923 (無料)

2022年 7月分 (振替日 7月20日)

1ページ

お客様請求番号 0000823578

\*+UB\*+UB\*+UB\*

料金内訳名	金額(円)	税区分	ご利用期間等のお知らせ
【ご請求番号計】 0000823578			回線数は1です。
【NTT西日本ご利用分】			
【加入電話】			
回線使用料 (基本料)	2,400	合算	
ユニバーサルサービス料他	3	合算	
【その他】			
消費税相当額	240		
(内訳) 消費税相当額 (合算分)	( 240)		
【合計】	2,643		
【回線番号別の内訳】			
(0797) 74-9967			
【NTT西日本ご利用分】			
回線使用料 (基本料) (事務用)	2,400	合算	5月21日～ 6月20日
ユニバーサルサービス料他	3	合算	1番号分のご請求となります。
消費税相当額	240		
(内訳) 消費税相当額 (合算分)	( 240)		合算表示の料金を合計した2,403円に10%を乗じて算出しています。
【合計】	2,643		

別紙様式1

(会派名または議員名 )

政務活動費支出書

支出科目	人件費	内 訳	賃金	支出番号	48
支 出 日	2022年7月20日		支出金額	49,880 円	
支 出 先	[REDACTED]				
支出内容	6月分アルバイト代				
<領収書等添付欄> 裏面使用または別紙添付可			ポイント	0	円減額

令和4年 6月分 政務活動業務 出勤簿及び領収書

日	曜	勤務時間				業務内容	備考
		始業	終業	休憩時間数	勤務時間数		
1	水						
2	木	9:00	13:00		4:00	政務活動費にかかる出納処理及び書類作成	
3	金						
4	土						
5	日						
6	月	9:00	13:00		4:00	政務活動費にかかる出納処理及び書類作成	
7	火						
8	水	9:00	12:00		3:00	政務活動費にかかる出納処理及び書類作成	
9	木						
10	金						
11	土						
12	日						
13	月	9:00	13:00		4:00	政務活動費にかかる出納処理及び書類作成	
14	火						
15	水						
16	木						
17	金	9:00	13:00		4:00	政務活動費にかかる出納処理及び書類作成	
18	土						
19	日						
20	月	9:00	13:00		4:00	政務活動費にかかる出納処理及び書類作成	
21	火						
22	水						
23	木	9:00	13:00		4:00	政務活動費にかかる出納処理及び書類作成	
24	金						
25	土						
26	日						
27	月	9:00	13:00		4:00	政務活動費にかかる出納処理及び書類作成	
28	火						
29	水	9:00	12:00		3:00	政務活動費にかかる出納処理及び書類作成	
30	木						
計					34:00		

賃金(時間単価)		勤務時間数		賃金月額	
¥1,250	×	34	=	¥42,500	
交通費(片道単価)		出勤日数		交通費月額	
¥410	×	9	× 2 =	¥7,380	
					支給額
					¥49,880

交通経路  
五月台6丁目(阪急バス)中山観音 ~ 逆瀬川

上記金額を領収いたしました

4年 7月 20日

氏名 XXXXXXXXXX

(会派名または議員名 )

政務活動費支出書

支出科目	資料作成・購入費	内 訳	資料作成費	支出番号	49
支 出 日	2022年7月28日		支出金額	328 円	
支 出 先	宝塚市会計管理者				
支出内容	6月分複写機使用料				

<領収書等添付欄> 裏面使用または別紙添付可      ポイント      0      円減額

口座番号 01180-2-960249 加入者名 宝塚市会計管理者

納付書 兼 領収書      ④  
0400012-290      240100      議会総務課

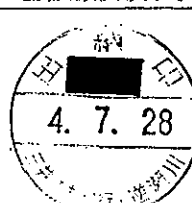
歳 入	令和 4年度	01	一般会計
納入者 0 - 000215141 - 00 宝塚市東洋町1番1号			
日本共産党宝塚市議員団 会派代表者 田中 こう 様			
22 諸収入	05 雑入		
05 雑入	06 その他雑入		
03 複写機使用料			
金 額	金 3 2 8 円		
摘 要	複写機使用料6月分		
納期限	令和	年	月 日
金融機関領収済印			
			



(会派名または議員名 )

政務活動費支出書

支出科目	事務費	内 訳	文房具代	支出番号	50
支 出 日	2022年7月28日		支出金額	1,254 円	
支 出 先	大成文具				
支出内容	スティックのり 1パック代金				
<領収書等添付欄> 裏面使用または別紙添付可			ポイント	0	円減額

領 収 証

令和 4 年 7 月 28 日

日本共産党宝塚市会議員団 様

金額

¥ 1,254-

但シ

上記の金額正に領収致しました

係員印

大成文具

〒665-0852 宝塚市売布 2 丁目 5 番 1 号  
ピピアめふ

TEL(0797) 86-9807 FAX(0797) 84-8824

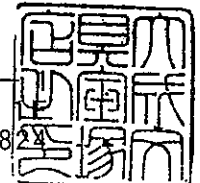

# 請 求 書

コードNo. 0111

No. 37

(発行日 4年 6月 30日)

665-8665

宝塚市東洋町1番1号  
宝塚市役所内 3F

文具・事務用品・OA機器  
オフィス家具・印刷・印判

日本共産党宝塚市会議員団 御中

## 大成文具

〒665-0852 宝塚市売布2

TEL (0797) 8

FAX (0797) 8



明細金額欄：金額は税抜金額です。

毎度ありがとうございます。下記の通りご請求申し上げます。(4年 6月 30日締切分)



PAGE 1

前回請求額	御入金額	調整額	差引繰越金額	売上金額	消費税額等	今回請求額
				1,140	114	1,254

年月日	伝票No.	商 品 名	数 量	単 位	単 価	金 額
4 6 8	66	スティックのり YS-22-10S		1パック	1,140	1,140
		【伝票計】				< 1,140 >
		《日本共産党宝塚市会議員団 御中》				< 御買上額: 1,140 >
		【計】				1,140
		外税額 (外税対象額: 1,140)				114
		【御買上額合計】				1,254
		内消費税額等 (課税対象額: 1,140)				( 114
		10% 分 ( 1,140)				( 114
		【御入金額合計】				0
		総御買上額 (税抜)				1,140
		値引・返品 (税抜)				0
		純御買上額 (税抜)				1,140

お客様コードNo. 0111

# 納品書

伝票No.

66

令和 4 年 6 月 8 日

〒

665-8665

宝塚市東洋町1番1号

宝塚市役所内 3F

日本共産党宝塚市議員団 御中

文具・事務用品・OA機器・オフィス家具・印刷・印判

## 大成文具

〒665-0852 宝塚市売布2丁目5-1

ピピアめふ 1F

TEL (0797) 86-9807 FAX (0797) 84-8824

毎度ありがとうございます。下記の通り納品致しますので御査収下さい。

コード・商品名	数量	単位	単価	金額	注文番号
スティックのり YS-22-10S	1	パック	1,140	1,140	
課税対象額				1,140	
摘要					
			合計	1,140	

(会派名または議員名)

政務活動費支出書

支出科目	資料作成・購入費	内 訳	書籍・新聞等購入代	支出番号	51
支 出 日	2022年7月28日		支出金額	1,390 円	
支 出 先	社会新報宝塚総分局				
支出内容	2022年7月分「社会新報」¥720「月刊社会民主」¥670購読料				
<領収書等添付欄> 裏面使用または別紙添付可			ポイント	0	円減額

**社 会 新 報**

領 収 証

日本共産党宝塚市会議員団 様

ご購入ありがとうございます

¥ 1,390.-

社会新報 2022年7月分 ¥720.-

月刊社会民主 2022年7月分 ¥670.-

上記代金として領収いたしました

2022年7月28日

社会民主党機関紙宣伝局

分局名

社会新報宝塚総分局

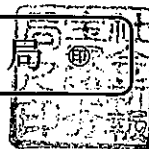

(会派名または議員名 )

政務活動費支出書

支出科目	資料作成・購入費	内 訳	書籍・新聞等購入代	支出番号	52
支 出 日	2022年7月28日		支出金額	3,176 円	
支 出 先	「赤旗」阪神北地区出張所				
支出内容	2022年7月分「議会と自治体」4部購読料				
<領収書等添付欄> 裏面使用または別紙添付可			ポイント	0	円減額

日本共産党宝塚市会議員団		日本共産党発行の <b>しんぶん 赤旗</b>	
様		領 収 書	
新聞・雑誌名	部数	金額	3,176 円
『議会と自治体』	4	3,176	
		2022 年 7 月分	
		上記の金額たしかにいただきました。 ありがとうございました。	
		「赤旗」阪神北地区出張所 伊丹市千僧6丁目218 TEL 072-779-3258 FAX 072-779-2828	
		領収日	7/28 扱者
		*印は税率8%	

(会派名または議員名 )

政務活動費支出書

支出科目	広報費	内 訳	送料	支出番号	53
支 出 日	2022年7月30日		支出金額	1,344 円	
支 出 先	宝塚郵便局				
支出内容	「なないろ通信」No. 6 3号No. 6 4号1 6通@ 8 4代金				

<領収書等添付欄> 裏面使用または別紙添付可      ポイント      0      円減額

領収書

日本共産党宝塚市会議員団 様

[証紙切手引受]  
 第一種定形 17.0g  
 @84 16通 ¥1,344  
 -----  
 小 計 ¥1,344  
 -----  
 郵便物引受合計通数 16通  
 課税計 (10%) ¥1,344  
 (内消費税等 ¥122)  
 非課税計 ¥0  
 -----  
 △計 ¥1,344  
 合計  
 お預り金額 ¥1,500  
 おつり ¥156



〒100-8792 日本郵便株式会社  
 東京都千代田区大手町2-3-1  
 取扱日時：2022年 7月30日 15:14  
 発行No. 220730A1477 端P55箱70  
 連絡先：宝塚郵便局  
 TEL:0570-071-386



日本共産党 横田まさのり  
宝塚市議会議員

# なないろ通信

すべての人が自分らしく生きられる社会を目指して



## 6月議会一般質問

6月15日、私、横田まさのり市議は事前通告に従い一般質問を行いました。その主な概要は次の通りです。なお宝塚市議会のホームページを開くと録画をご覧いただくことができます。ぜひご視聴ください。

皆さん、市内の公衆トイレが少なくて散歩中など困ったことはありませんか？

まず今回、私、横田まさのり市議は市内の公衆トイレの拡充について質問しました。

【問】公衆トイレが少なくて困るという声を聞く。今後、拡充する計画は。

【答】修繕等は実施するが、

拡充の計画はない。

【問】他市ではコンビニなどのトイレを公共トイレとして認定し協力を求める動きが広がっている。本市においても市民トイレの取組があったと思うが。

【答】市民トイレとしては市内の公共施設21施設、市内のガソリンスタンドなどで協力をいただいている。コンビニに関しては安全面等で少し難色を示されるというような傾向があった。

【問】これまで協力していただいたコンビニなどに補助はあったか。

【答】本市の方では今のところ協力を求めたというだけである。

【意見】例えば大和市では協力したコンビニに年間トイレ

トーパー200ロールを支給したりしている。また東京の町田市ではトイレマップを作っている。宝塚市でも散歩マップはあるが、公共トイレの協力店が増えたらそこに書き込めることができ、それにより高齢者の皆さんがもっと安心して散歩に出かけることができるようになるのではないか。また公衆トイレなどのバリアフリー化を進めるべきだが、まずは幼児も使いやすいように幼児用の補助便座（いわゆる、おまる）の設置を検討していただきたい。

### 一口メモ

\*酒田市では幼児用の補助便座が公衆トイレに設置されています。これにより幼児も洋式便所が使用できます。

また座高の高い補助便座を用意すれば和式便所も使用できることなどを私は写真を使って議場で紹介させていただきました。

### 団地の5階から

#### ゴミを下すのが大変

次にゴミ出し支援について質問しました。

【問】ゴミ出し支援を必要とする世帯が増えているが、きずな収集の拡充は。

【答】要件を見直す予定はないが、効果的な事業となるよう検討を進めていく。

【意見】ゴミ出しに困っておられるのは高齢者に限らない。夜勤の方が多くなり、生活スタイルも多様化している。そういった意味ではゴミ収集の時間をずらす等の工夫もぜひ検討していただきたい。

私自身、以前夜勤をしていたので、夜勤明け、帰宅したときにはゴミ収集車が行ったあと、ということは何度も経験しています。お一人暮らしで夜勤の方の大変さが分かるだけに今回、収集の時間をずらすことなども意見としてあげました。

### 子どもたちの人権を守る

【問】子どもの権利条約、いじめ防止対策推進法の子どもたちへの周知は十分か。

【答】権利条約を授業で学習するほか、リーフレットの配布等で周知に努めている。

【意見】子どもの権利条約に対する大人の深い理解が性暴力等の抑止にもつながると考える。東京の世田谷区の小学生が母子手帳に子どもの権利条約を載せてほしいと言って、それが実現した。本市の場合、それが実現した。本市の場合、母子手帳に児童憲章が記載されているが、その横に子どもの権利条約の掲載をぜひ検討して頂きたい。

### 一口メモ

子どもの権利条約第12条 君には自分の意見や気持ちを中心に伝える権利がある。



# 憲法ノート

いま、日本国憲法を変えようとする動きが高まっています。

しかし、何をどう変えるのか、広く国民には知らされていないのが現状ではないでしょうか。そして何となく、憲法が変わったら良くなるのでは、と思っている方もおられるかもしれません。

## 個人と人の違い

例えば自民党の改憲案を見てみましょう。そこでは人権保障の根本規定である日本国憲法第13条の「すべて国民は個人として尊重される」の個人から「個」の一字が削られ、「人として尊重される」となっています。

個人と人 どう違うのでしょうか。個人の個の文字が消えることで、一人一人がその人らしく生きる、それをかけがえないものとするという理念から、個性のない均質的な「人

としての尊重」というふうな意味が変わってしまいます。

憲法第13条は、人権の制約原理として「公共の福祉」を規定しています。これは全ての人に平等に保障される人権相互の衝突をそれぞれの人権を尊重しながら調整する原理と理解されてきました。

ところが自民党の改憲案では「公共の福祉」を「公益及び公の秩序」に書き換えています。さらに「自由及び権利には責任及び義務が伴うことを自覚し、常に公益及び公の秩序に反してはならない」(12条)として、公の秩序優先で人権に制約を課すことを明確にしました。

口頭、個人と人の違いなど意識して生活していないかもしませんが、この機会に個人と人について考えてみませんか。

私は人としてではなく、あくまで「個人」としてこれからは生きたいと思います。あなたはどう?

## 日本国憲法第13条

「すべて国民は個人として尊重される。生命、自由及び幸福追求に対する国民の権利については、公共の福祉に反しない限り、立法その他の国政の上で最大の尊重を必要とする」

## 自民党 日本国憲法改正草案 第十二条

この憲法が国民に保障する自由及び権利は、国民の不断の努力により、保持されなければならない。国民はこれを濫用してはならず、自由及び権利には責任及び義務が伴うことを自覚し、常に公益及び公の秩序に反してはならない。

## 第十三条

全て国民は、人として尊重される。生命、自由及び幸福追求に対する国民の権利については、公益及び公の秩序に反しない限り、立法その他の国政の上で最大限に尊重されなければならない。

# しぐさやね

先日、夫からDVを受けているという相談を受けました。メールでの言葉からは、なかなか人に言えず、やっと勇気を出して言えた、という思いがひしひしと伝わってきました。

言いくいごと。一人ですつと悩んでいること。

でも少し窓を開けて頂けたら届く手があります。いつでもお気軽にご相談ください。

電話・メールでのご相談は随時受け付けています(秘密厳守)

## 生活何でも相談会

毎週土曜日 10:00~12:00

場所：横田まさのり事務所  
湯本町4-4

まずはお気軽にお電話を

080-4236-1969

## 日本共産党 宝塚市議会議員 横田まさのり

文教生活常任委員会(委員) 広報広聴委員会(委員)

日本民主主義文学会(幹事)

080-4236-1969 Eメール 7753sems@jcom.zaq.ne.jp

県政に関するご相談はねりき恵子県会議員と連携して対応いたします。

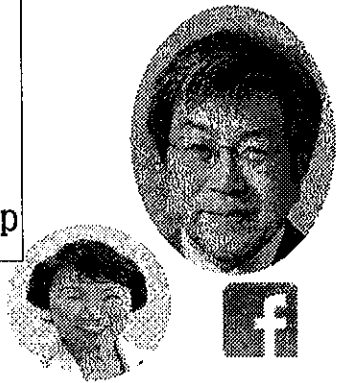

日本共産党  
宝塚市議会議員  
横田まさのり

なないろ通信  
すべての人が自分らしく生きられる社会を目指して



# 振り込め詐欺にご注意を！

## ATMの操作で お金は返ってきません。

7月23日、宝塚市内において詐欺事件が発生しました

### 事件の概要

高齢の方がお住まいのお宅に「市役所職員」と名乗って電話をかけてきて、「医療費の還付金があります」「書類は届いていますか」「今なら銀行のATMで手続きができます」「銀行へ行ってください」などと言って、逆にATMの操作で指定の口座に現金を振り込ませたものです。

### 言葉巧みな騙し方

還付金を受け取れると騙されてATMを操作し、結果、逆に現金が犯人の口座に振り込まれたということです。犯人

人グループは「市役所職員」を名乗って、言葉巧みに「ATM」へ誘導し、現金をだまし取ります。

### 注意点

まず次の点に注意してください。

○「ATMへ行って」「還付金がある」と言われたら詐欺と思ってください。  
○その場合、すぐに電話を切って警察に連絡してください。

ATMの操作で還付金が返ってくることは絶対にありません！

私、市議会議員の横田まさのりは議会での一般質問でこれまで2回、この詐欺問題を取り上げ、高齢者の方への注意の呼びかけ、その重要性について訴えてきました。この「なないろ通信」を通じても何度か詐欺被害の注意をまとめてきました。

対策としては常時、留守番電話にしておくことが大事です。皆さん、ご注意ください。

## まちかどニュース14 公園の雑草、何とかして！

先日、地域の方から「御殿山公園の雑草が伸びすぎている」というお声をお聞きし、すぐに現地に出向き、確認しました。

左の写真がそのときのもので、ベンチが雑草に覆われて座れない状態になっていました。

他にも雑草により注意書きの看板が見えなくなっていたり・・・複数の写真を持って私はすぐに当局に行き、改善を求めました。数日後、左下の写真のように雑草がきれいに処理されました。

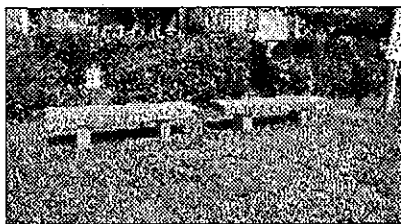
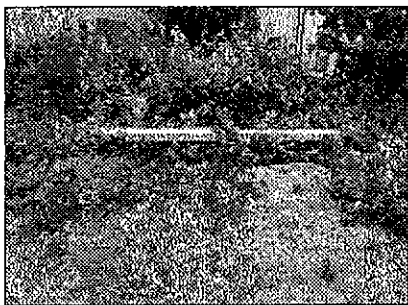

町でのお困りごと、  
生活でのお悩み  
お気軽にご相談下さい。

横田まさのり (秘密厳守)

080-4236-1969

ただ、これからも雑草は伸びます。ごままで雑草が伸びるまでにどのような手立てが必要なのか、他市の事例などを参考に具体策を提案していきたいと思っております。

# 憲法ノート

ウクライナ危機を契機に、軍事主導論の雰囲気が高まっています。安全保障に対する不安、危機感はいくつの方が感じておられるところかもしれません。

しかしそれだけに真の安全保障、軍事対軍事にならないような形で国の安全をいかに確保するか、今そのような議論が必要ではないでしょうか。戦争を想定したり、それに向けた準備をしたりすることは、かえって戦争へのリスクを高めることになるのではないかと、みなさんはいかと思いますが、みなさんはどのようにお考えでしょうか。

## 憲法9条

政府はこれまで9条のもとでも自衛隊は否定されておらず、自衛隊は「自衛のための必要最小限度の実力」と定義して整備してきました。

岸田政権は戦争法＝安保法

制のもと、軍事費2倍化、敵基地攻撃能力の保有などを次々に打ち出しています。が、それは政府がこれまで「9条のもとでは専守防衛に徹し、他国に脅威を与えるような軍事大国にならない」としてきた憲法解釈とは矛盾するのではないのでしょうか。

憲法9条を改定し、海外での全面的な武力行使に道を開くことで国民の命が守れるわけではありません。むしろそれは日本を「軍事対軍事」の危険な道に引き込むことにならないのでしょうか。

安保法制のもとでは、日本が攻撃されていないのに、自衛隊は米軍と一緒に武力行使に乗り出すことになり、それが、それによって日本が「攻められる」リスクは一層高まることになり、日本共産党は9条の理念こそ国際平和の流れに合致していると考えています。

よく憲法9条で日本は守れるのか、というお声をお聞きしますが、憲法が施行されて

75年、この間、日本は一度も戦争に巻き込まれていません。これが憲法9条が日本を守ってきた何よりの証です。

日本は島国です。沿岸部には原発を抱え、そして食料自給率は37%、ほとんどの食料を海外からの輸入に依存しています。

そんな日本は「戦争」を想定したシナリオを描くことよりも、いかに戦争を回避するか、そのことを考えるべきではないのでしょうか。

## 戦争の放棄

### 第9条

①日本国民は、正義と秩序を基調とする国際平和を誠実に希求し、国権の発動たる戦争と、武力による威嚇又は武力の行使は、国際紛争を解決する手段としては、永久にこれを放棄する。

②前項の目的を達するため、陸海空軍その他の戦力は、これを保持しない。国の交戦権は、これを認めない。

## ひきこもり

ひきこもり、という言葉があります。ひきこもりの長期化、親の高齢化、・・・そんな中、親子が孤立し生活が厳しくなるといった事態が全国的に起こっています。

色んな不安、悩みがあるとあります。私自身、中学生の頃、学校にいけなくなり、つらい日々を過ごしました。

これを手にしてください。あなた。一人で悩まず、その悩み、もし良かったら聞かせてください。一緒に考えていきませんか。直接、電話でも、メールでも大丈夫です。

おおさか教育相談所発行  
「ひとり立ちのために」  
というハンドブックがあります。  
興味のある方はお問い合わせください

横田まさのり市議  
7753sems@jcom.zaq.ne.jp  
090-4236-1969

## 日本共産党 宝塚市議会議員 横田まさのり

文教生活常任委員会(委員) 広報広聴委員会(副委員長)  
日本民主主義文学会(幹事)  
080-4236-1969 Eメール 7753sems@jcom.zaq.ne.jp

電話メールでの相談は随時受付

毎週土曜日 生活何でも相談会開催 (10:00~12:00)  
場所: 横田事務所 湯本町4-4

県政に関するご相談はねりき恵子県会議員と連携して対応いたします。

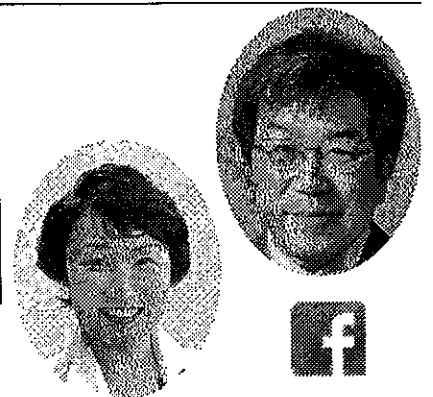

(会派名または議員名 )

政務活動費支出書

支出科目	広報費	内 訳	送料	支出番号	54
支 出 日	2022年7月30日		支出金額	1,950 円	
支 出 先	武田尾新聞販売店				
支出内容	「たんぽぽ通信」No. 171号650枚@3折込代金				
<領収書等添付欄> 裏面使用または別紙添付可			ポイント	0	円減額

日本共産党 日本共産党宝塚市会議員団

領 収 証

日本共産党 宝塚市会議員団 友子 静子 様 No. \_\_\_\_\_

金額  
¥ 1,950.-

但 4年 7 月 30日 上記正に領収いたしました

たんぽぽ通信 No. 171号  
3枚×650

内 訳

税抜金額 \_\_\_\_\_

消費税額 ( % ) \_\_\_\_\_

収入印紙

**武田尾新聞販売店** 新武田新聞販売店  
〒669-1211 宝塚市大原野子森谷 1-2-1  
TEL/FAX 0797-91-00

DY-H17

# 6月議会終わる

6月27日、本会議が開かれました。議案24件、請願1件、意見書3件などを採決し6月定例市議会が閉会しました。全ての議案が全員一致で可決されました。

議案審査の内容等については各常任委員会の報告を6月5・12・19日付市政通信に掲載しています。一般会計補正予算(第4号)については以下報告します。

## ■一般会計補正予算(第4号)

6月20日に総務常任委員

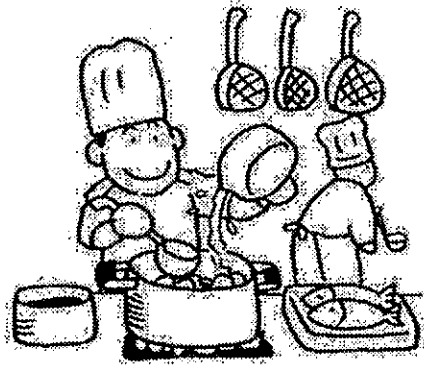

会に付託され審査された議案です。物価高騰対策として国の臨時交付金を活用した施策に関する予算が主で、歳入歳出に6億3千万円を増額するものです。上下水道基本料金2か月分の免除に3億8千万円、小規模事業者への支援金に7500万円、学校給食費の値上げを抑えるために6千万円、バス・タクシー事業者に対する支援に1800万円、保育所、認定こども園、放課後児童クラブ、介護事業者、障害者福祉事業者などの福祉施設への支援金6700万円などがあります。

◎上下水道基本料金免除について、  
8月検針分(9〜10月請求)の基本料金を免除するものです。水道料金基本料は1760円(13mm)、2200円(20mm)など、下

水道基本料は1166円などとなっております。例えば、口径20mmのメーターで2カ月間で40mの水を使用する場合、8960円から3366円が減免され、5610円の請求となります。下水道の無い西谷地域については、合併処理浄化槽の維持管理費に対して下水道基本料と同額の1166円を助成します。

◎小規模事業者への支援金について、  
国の事業復活支援金は売り上げが前年比30%以上の減でなければ受けられないため、市独自策として10%〜30%減となった事業者に対して10万円を給付するものです。市内700件を想定しています。

◎燃料価格高騰に対する支援としてバス事業者に総額1500万円、タクシー車両1台あたり2万円を支給するものです。タクシーは120台を想定しています。

◎学校給食費について、  
食材の値上がりを考慮して9月〜来年3月の給食費に対し、1食あたり25円(小学校・養護学校)、30円(中学校)を市が負担するものです。子ども1人あ

◎福祉施設等への支援金については、  
業種や施設規模に応じて数万円〜数十万円を支給するものです。

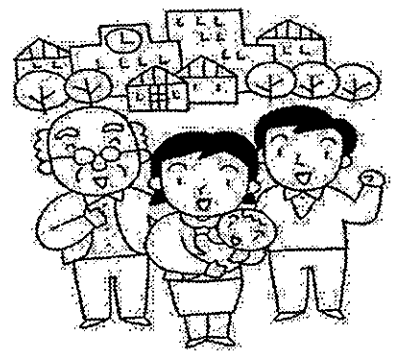

◎バス・タクシー事業者に対する支援について、  
燃料価格高騰に対する支援としてバス事業者に総額1500万円、タクシー車両1台あたり2万円を支給するものです。タクシーは120台を想定しています。

◎福祉施設等への支援金については、  
業種や施設規模に応じて数万円〜数十万円を支給するものです。

## たんぽぽ通信

日本共産党宝塚市会議員団 活動報告

## たぶち静子

～所属している委員会等～

産業建設常任委員会、  
行財政経営に関する調査特別委員会

2022年 No.171号  
連絡先 74-9967



6月定例市議会で成立した一般会計補正予算（第2号～4号）

■第2号 8億7400万円

- (国) 子育て世帯生活支援特別給付金 【2億8500万円】  
低所得の子育て世帯に対して子ども1人あたり5万円を給付
- (国) 住民税非課税世帯等臨時特別給付金 【5億8900万円】  
住民税非課税世帯に対して1世帯あたり10万円を給付

(財源) 全額国費負担

■第3号 10億9400万円

- (国) 新型コロナウイルスワクチン接種費用 【5億1500万円】
- (県市) キャッシュレスポイント、プレミアム付きお買物券事業 【2億9000万円】
- (市) 保育所、幼稚園の園務支援システム導入 【9000万円】
- (市) 売布・西山小地域の放課後児童クラブ増設 【3000万円】
- (市) 都市計画道路競馬場高丸線用地買収費 【4000万円】
- (市) 急傾斜地崩壊対策工事費 【6000万円】

(財源) 新型コロナウイルスワクチン接種費用は全額国庫負担。  
新型コロナウイルス対策地方創生臨時交付金 2億5500万円  
県補助金 1億1000万円  
市債 8200万円  
基金取崩し 6100万円

■第4号 6億3300万円

- (市) 上下水道基本料金2か月分免除 【3億8000万円】
- (市) 小規模事業者支援金 【7500万円】
- (市) 学校給食費の値上げを抑える 【6000万円】
- (市) バス・タクシー事業者支援 【1800万円】
- (市) 福祉（子育て、介護、障害）施設への支援金【6700万円】

(財源) 新型コロナウイルス対策地方創生臨時交付金 5億9600万円  
県補助金 250万円  
基金取崩し 3000万円

**新型コロナウイルス感染症の検査や医療に関すること**

発熱等受診・相談センター 平日（9時00分～17時30分）  
宝塚健康福祉事務所：0797-62-7304

新型コロナ健康相談コールセンター～24時間対応（土・日・祝含む）078-362-9980

宝塚市医師会 平日9時～17時 0797-86-1114

宝塚市健康推進課（宝塚市立健康4センター）平日9時～17時 0797-86-0056

発熱、席、のどの痛み、だるさ、息苦しさ、味覚等の症状があり、新型コロナウイルスかもしれないと思った方は、まずはかかりつけ医に電話でご相談ください。

**どんなことでもお気軽にご相談を・・・090-8796-2137(たぶち)**

(会派名または議員名 )

政務活動費支出書

支出科目	資料作成・購入費	内 訳	書籍・新聞等購入代	支出番号	55
支 出 日	2022年8月3日		支出金額	2,310 円	
支 出 先	兵庫県地域人権運動連合 事務局長 前田 武				
支出内容	木村京太郎著 「復刻 水平社運動の思い出」一冊 ¥ 2 2 0 0 払込手数料 ¥ 1 1 0 代金				
<領収書等添付欄> 裏面使用または別紙添付可			ポイント	0	円減額

(書籍台帳記入済)

払込票兼受領証

記載事項を訂正した場合は、その箇所に訂正印を押してください。

口座番号	009605	通常払込料金加入者負担
加入者名	兵庫県地域人権運動連合	
金額	¥ 2200	
払込人住所氏名	〒665-8665 宝塚市紫洋町1-1 日本共産党宝塚市会議員団	
料 金	04-08-03 宝塚 中山桜台 郵便局 料金 110円	
特殊取扱	現金払 (3747)	

日本共産党宝塚市会議員団

2022年7月26日

田中 耕 様

県連総会ご苦労様でした。コロナ感染爆発の中でしたが大成功を収めることができました。

今、「国葬」問題に大きな批判が高まっております。おそらく宝塚で街頭宣伝に取り組んでおられることと思います。

さて、下記書物を押し付けしましたが、現在80冊を普及しております。

昔の部落解放運動(水平社運動)を知る上からも重要な書物です。

代金は、同封の郵便振替口座でご送金くださるようお願いいたします。

共産党市議団にも1枚お渡し下さい。よろしく願いいたします。

兵庫地域人権運動連合  
事務局長 前田 武

### 請求書

木村京太郎著 復刻 水平社運動の思い出	定価 2,200×2冊	4,400円
合計		4,400円



復刻 水平社運動の思い出

木村 京太郎

◆部落問題研究所◆

復刻

水平社運動の思い出

木村 京太郎

部落問題研究所

発行所  
部落問題研究所  
電話 075-721-6108  
FAX 075-701-2723

書名	著者
復刻 水平社運動の思い出	木村 京太郎

定価2200円  
(本体2000円+税10%)

(会派名または議員名 )

政務活動費支出書

支出科目	事務費	内 訳	備品費	支出番号	56
支 出 日	2022年8月4日		支出金額	37,260 円	
支 出 先	リコーリース (株)				
支出内容	2022年8月分リソグラフMF635リース代金				
<領収書等添付欄> 裏面使用または別紙添付可			ポイント	0	円減額

04-08-04 200 \*37,260リコーリース (カ)

(会派名または議員名 )

政務活動費支出書

支出科目	人件費	内 訳	賃金	支出番号	57
支 出 日	2022年8月8日		支出金額	35,740 円	
支 出 先	[REDACTED]				
支出内容	7月分アルバイト代				
<領収書等添付欄> 裏面使用または別紙添付可			ポイント	0	円減額

令和 4年 7月分 政務活動業務 出勤簿及び領収書

日	曜	勤務時間			業務内容	備考
		始業	終業	休憩時間数		
1	金					
2	土					
3	日					
4	月	9:00	12:00		3:00	政務活動費にかかる出納処理及び書類作成
5	火					
6	水	9:00	12:00		3:00	政務活動費にかかる出納処理及び書類作成
7	木					
8	金					
9	土					
10	日					
11	月	9:00	13:00		4:00	政務活動費にかかる出納処理及び書類作成
12	火					
13	水					
14	木	9:00	13:00		4:00	政務活動費にかかる出納処理及び書類作成
15	金					
16	土					
17	日					
18	月					
19	火					
20	水	9:00	12:00		3:00	政務活動費にかかる出納処理及び書類作成
21	木					
22	金					
23	土					
24	日					
25	月	9:00	12:00		3:00	政務活動費にかかる出納処理及び書類作成
26	火					
27	水					
28	木	9:00	13:00		4:00	政務活動費にかかる出納処理及び書類作成
29	金					
30	土					
31	日					
		計			24:00	

賃金(時間単価)		勤務時間数		賃金月額
¥1,250	×	24	=	¥30,000
交通費(片道単価)		出勤日数		交通費月額
¥410	×	7	× 2 =	¥5,740

支給額
¥35,740

交通経路  
五月台6丁目(阪急バス)中山観音 ~ 逆瀬川

上記金額を領収いたしました

4 年 8 月 8 日

氏名 

(会派名または議員名 )

政務活動費支出書

支出科目	事務費	内 訳	電話料	支出番号	58
支 出 日	2022年8月8日		支出金額	6 円	
支 出 先	KDDI (株)				
支 出 内 容	2022年7月分KDDI通信料70%割合按分				
<領収書等添付欄> 裏面使用または別紙添付可			ポイント	0	円減額

04-08-08 200

\*8KDDIリョウ(SMFS)

口座振替のお知らせ INVOICE FOR KDDI SERVICES

★ 004986-0005-U001 ★



au

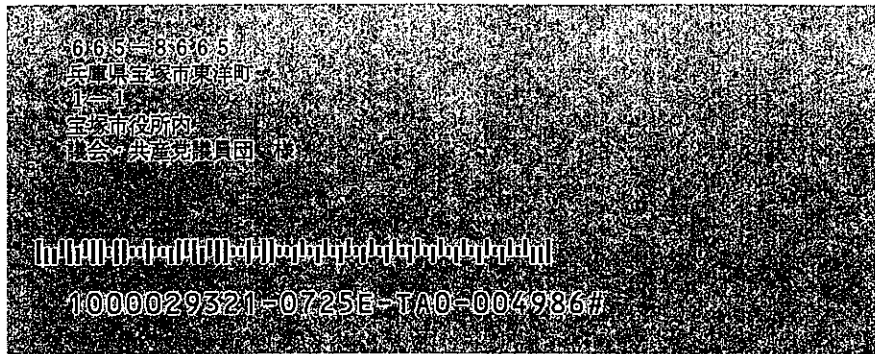

0165-8665  
兵庫県宝塚市東洋町  
1-1  
宝塚市役所内  
社会福祉協議会

1000029321-0725E-TA0-004986#

◎本請求書に関するお問合せ先  
( INFORMATION )  
0120-911-003 (無料)  
KDDI法人お客さまセンター  
お取扱時間 午前9:00~午後6:00  
(土・日曜・祝日は休ませていただきます)  
Business hours 9:00AM~6:00PM

※お問合せの際は「請求先コード」をお申し出下さい。

請求先コード (CUSTOMER NUMBER)	発行日 (DATE OF ISSUE)	請求書番号 (BILL NUMBER)
1000029321	2022/07/25	2207-005513
請求年月 (MONTH OF ISSUE)	振替日 (DATE OF DIRECT DEBIT)	お振替金額 (CHARGES)
2022/07	2022/08/08	8円

ご請求額	内消費税
ネットマネージャーサービス	8円
合計	8円
(消費税10%対象額)	8円

70%割合按分 ¥6

振替日に振替できなかった場合は、約款に定めた延滞利息を頂くことがあります。なお、口座振替の通帳摘要欄は「KDDI(株)付」又は所定の表示となります。  
[auケータイ請求先分割サービス] 料金には、携帯電話利用とデータカード利用の場合がございます。  
※お客様のご住所等、ご登録内容に変更のある場合はお手数ですが担当営業または請求書お問合せ先までご連絡をお願い致します。

金融機関コード	種目	口座番号 (ACCOUNT NO.)	金融機関名 (FINANCIAL INSTITUTION)	取扱店名 (BRANCH)
0161-357	普通	XXXXXXX	池田泉州銀行	逆瀬川支店

領収証 (前月振替分)  
RECEIPT FOR THE PREVIOUS MONTH

発行年月日 2022年08月23日

議会・共産党議員団 様

印紙税申告納  
付につき新宿  
税務署承認済



請求年月 Month of Issue	振替日 Date of Direct Debit	領収金額 Amount Received
2022/07	2022/08/08	8円

〒163-8003  
東京都新宿区西新宿2-3-2  
KDDIビル

本件に関するお問合せ先  
( INFORMATION )  
お問合せ電話番号  
お取扱時間  
Business Hours

KDDI法人お客さまセンター  
0120-911-003 (無料)  
午前9:00~午後6:00  
(土・日曜・祝日は休ませていただきます)  
9:00AM~6:00PM



お客様 議会・共産党議員団 様  
請求先コード 1000029321

### ご利用明細(電話番号毎内訳)

ご利用部署 お申し込み回線番号	キャリア	明細	料金	税	割引前料金
--------------------	------	----	----	---	-------

(K100039298)議会・共産党議員団 様					
0797-74-9967					

(22.06/01~06/30) KDBI77		割引対象通話料(基外)	8円		30円
		消費税	0円		
		小計	8円		30円

合計			8円		30円
うち消費税			0円		

総利用合計			8円		30円
-------	--	--	----	--	-----

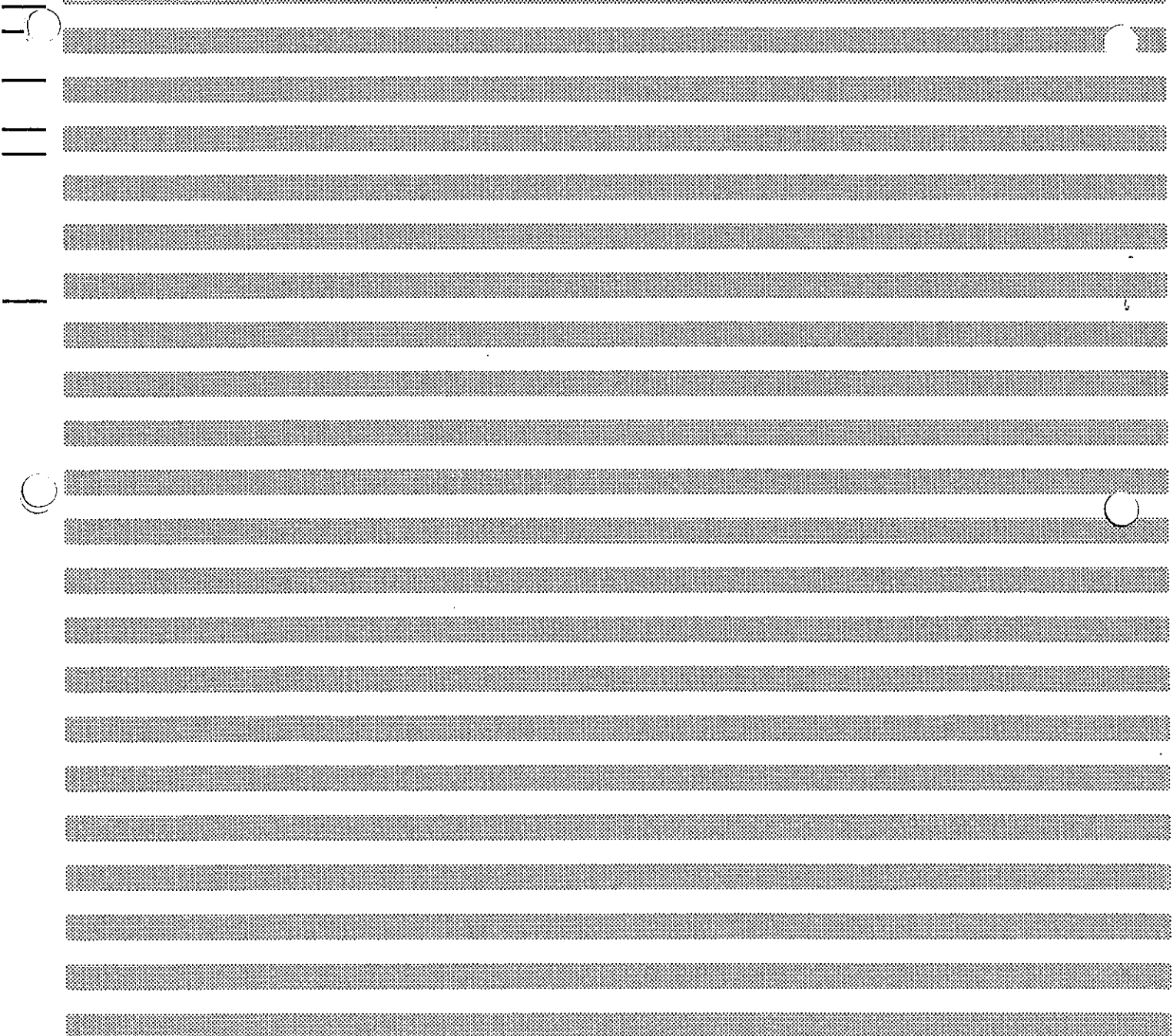



(会派名または議員名 )

政務活動費支出書

支出科目	事務費	内 訳	備品費	支出番号	59
支 出 日	2022年8月8日		支出金額	1,210 円	
支 出 先	第一電子㈱				
支 出 内 容	7月パフォーマンスチャージ代金				

<領収書等添付欄> 裏面使用または別紙添付可      ポイント      0      円減額

払込受領証  
(コンビニエンスストア用)

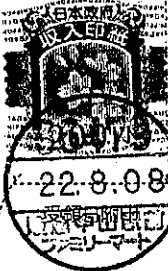
払込人氏名 日本共産党 宝塚 市会議員団  御中  お客様コード  金額 65,010 円  受取人 第一電子株式会社  受領印 
--

NO. 59  
 7月パフォーマンスチャージ ¥1,200  
  
 NO. 60  
 墨印 8本 @ 3000      ¥ 26400  
 赤印 2本 @ 3000      ¥ 6600  
 229- 4本 @ 7000      ¥ 30800  
  
 ¥ 63,800

コンビニ→お客様渡し

## 御 請 求 書

665-0032  
兵庫県宝塚市東洋町1-1

日本共産党 宝塚市会議員団

御中

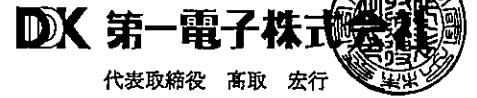

代表取締役 高取 宏行

お問合せ先 コールセンター TEL 0120-743-506  
お振込み先 日新信用金庫玉津支店 当座No. 010034  
三井住友銀行明石支店 当座No. 2415982  
みなと銀行 明石支店 当座No. 764  
郵便局 口座番号 01160-8-48266  
※ 振込手数料はお客様ご負担でお願いいたします。

本書と行違いにお支払済の場合にはご了承ください。

2022年 7月 1日 ~ 2022年 7月 31日 頁. 1

日付	伝票No.	品名・規格・備考	数量	単価	金額	消費税額	請求金額
7.20	00480112307	パフォーマンスチャージ	1 式	1,100	1,100	110	1,210
7.29	00480112463	RISO インクFHタイプ 黒	8 本	3,000	24,000	2,400	26,400
		RISO インクFHタイプ レッド	2 本	3,000	6,000	600	6,600
		RISO マスターFH タイプAS A3	4 本	7,000	28,000	2,800	30,800
		(税率 10%対象)			59,100	5,910	65,010

前回御請求額	御入金高	差引残高	今回御買上高	消費税額	今回御請求高
1,210	1,210	0	59,100	5,910	65,010

(会派名または議員名 )

政務活動費支出書

支出科目	事務費	内 訳	文房具代	支出番号	60
支 出 日	2022年8月8日		支出金額	63,800 円	
支 出 先	第一電子㈱				
支出内容	黒インク 8本@3000円 26400 赤インク 2本@3000円 6600 マスター 4本@7000円 30800 代金				

<領収書等添付欄> 裏面使用または別紙添付可

ポイント 0

円減額

領収証 17 NO. 59

(会派名または議員名)

政務活動費支出書

支出科目	資料作成・購入費	内 訳	書籍・新聞等購入代	支出番号	61
支 出 日	2022年8月9日		支出金額	8,134 円	
支 出 先	関西勤労者教育協会				
支出内容	2022年4月～2023年3月号「学習の友」春別、秋別購読料送料¥884 払込手数料¥110				
<領収書等添付欄> 裏面使用または別紙添付可			ポイント	0	円減額

ご利用明細票

お取扱日	店 番	取 扱 番 号
04-08-0943747		A93190001
取扱店	タカラツ カナカヤマサクラダイ	
払込口座	00960-2	9170
払込金額	*8,024	料金 *110
振替受付票		
払込みの証拠となるものですから大切に保存して下さい。 料金には、消費税等が含まれています。 (ゆうちょ銀行)		
009602 0009170 関西勤労者教育協会 日本共産党宝塚市会議員岡 様	入金額 *8,134 おつり *0	
とっても便利！安心！オトク！ ゆうちょデビット サービス開始！		

印紙税申告納付につき趣町  
税務署承認済

# 「学習の友」誌代納入のお願い

2022年 8月

日本共産党宝塚市会議員団

宝塚市会議員団 渡名喜正勝

様

3284

「学習の友」をいつも愛読いただき有難うございます。

コロナ危機のなかでのみなさんのご苦勞、ご奮闘に心から敬意を表します。  
関西勤勞協では、この間のコロナ危機対応によって、労働学校・ゼミナールの通常開講が行えず、労働協財政も困難な状況が続いております。

「学習の友」誌代納入へのご協力頂きたく、請求書を送らせて頂きました。  
お確かめのうえ、ご入金いただければ幸いです。

なお、行き違いでご入金の際はお許しください。

関西勤勞者教育協会  
TEL 06-6943-1451  
FAX 06-6942-3923

請求金額 8,024円 (送料 884円含む)

内訳

22/4~23/3月号 春別、秋別

ご入金は下記へお願い申し上げます

振込先

郵便振替口座番号	00960-2-9170	関西勤勞者教育協会
近畿労働金庫 (普通)	1161558	関西勤勞者教育協会
大阪中央支店		
三菱UFJ玉造支店 (普通)	NO, 0105673	

(会派名または議員名 )

政務活動費支出書

支出科目	事務費	内 訳	電話料	支出番号	62
支 出 日	2022年8月22日		支出金額	1,850 円	
支 出 先	NTT西日本電信電話㈱				
支出内容	2022年8月分回線使用料70%割合按分				
<領収書等添付欄> 裏面使用または別紙添付可			ポイント	0	円減額

04-08-22 | 200 | \*2,643電話



西日本電信電話株式会社  
ビジネスSSC (金沢)



665-0032

宝塚市東洋町1-1

宝塚市役所 日本共産党議員団 様



TEL (無料) 0120-424923

〒920-0963

金沢市 出羽町

4-1 NTT出羽町ビル

社用コード 203201311001 03154 01499 00\*

NTT西日本料金領収証・口座振替のお知らせ  
[NTT WEST Receipt/Information on current bill]

次回口座振替のお知らせ (Information on current bill)

2022年 8月 9日発行

※電話番号をお確かめのうえ、お間違えのないようお願いいたします

料金お問合せ先 ビジネスSSC (金沢)

日ごろ、NTT西日本をご利用いただきましてありがとうございます。

次の金額を 2022年 8月 22日ご指定の口座より振替させていただきます。

0120-424923 (無料)

お客さま請求番号	ご請求年月	次回振替額 (Total amount due)	金融機関名	口座番号
0000823578	2022年 8月分	2,643円	*****	*****

※[金融機関名][口座番号]の表示方法の変更(表示もしくは非表示)をご希望されるお客さまは、料金お問合せ先へご連絡ください。

ご請求の内訳	金額 (円)	お知らせ
NTT西日本ご利用分 [合計]	2,643 2,643	詳細については、別添の「ご利用料金内訳書」をご覧ください。
	¥1,850	
	70% 割合程分	

●振替日に振替ができなかった場合は、原則として振替日から起算して15日目に再度振替させていただきます。なお、再振替日に振替できなかった場合は、年14.5% (1日あたり約0.04%) の延滞利息を翌月以降の料金に加算させていただきます。

西日本電信電話株式会社領収証 (Receipt)

2022年 9月 9日発行

お客さま氏名 宝塚市役所 日本共産党議員団 様

お客さま請求番号 0000823578

右記、金額を 2022年 8月 22日口座振替により  
領収いたしました。

2022年 8月分	
領収金額 (Amount paid)	2,643円
内訳	
電話料金等	2,403円
消費税相当額	240円
金融機関名 *****	
口座番号 *****	
※表示方法の変更(表示もしくは非表示)をご希望されるお客さまは、料金お問合せ先へご連絡ください。	

印紙税申告納  
付につき 旭  
税務署承認済

NTT西日本  
関西支店

〒534-0024

大阪市 都島区 東野田町 4丁目  
15-82



西日本電信電話株式会社  
ビジネスSSC (金沢)



料金お問合せ先 0120-424923 (無料)

〒920-0963

金沢市 出羽町

4-1 NTT出羽町ビル

# ご利用料金内訳書

料金お問合せ先 ビジネスSSC (金沢) 0120-424923 (無料)

2022年 8月分 (振替日 8月22日)

1ページ

お客様請求番号 0000823578

料金内訳名	金額(円)	税区分	ご利用期間等のお知らせ
【ご請求番号計】 0000823578			回線数は1です。
【NTT西日本ご利用分】			
【加入電話】			
回線使用料(基本料)	2,400	合算	
ユニバーサルサービス料他	3	合算	
【その他】			
消費税相当額	240		
(内訳) 消費税相当額(合算分)	(240)		
【合計】	2,643		
【回線番号別の内訳】 (0797)74-9967			
【NTT西日本ご利用分】			
回線使用料(基本料)(事務用)	2,400	合算	6月21日～ 7月20日
ユニバーサルサービス料他	3	合算	1番号分のご請求となります。
消費税相当額	240		
(内訳) 消費税相当額(合算分)	(240)		合算表示の料金を合計した2,403円に10%を乗じて算出しています。
【合計】	2,643		

社用コード 203201311001 03155 01499 00\*



(会派名または議員名 )

政務活動費支出書

支出科目	事務費	内 訳	文房具代	支出番号	63
支 出 日	2022年8月22日		支出金額	26,620 円	
支 出 先	アサヒ製版				
支 出 内 容	色上質紙A4 1万枚代金 (びん色)				
<領収書等添付欄> 裏面使用または別紙添付可			ポイント	0	円減額

<b>領 収 証</b>		No. ....
日本共産党宮崎県議会議員 様		令和 4 年 8 月 22 日
金 額	4 2 6 6 2 0	千 円
但し 上記金額正に領収致しました		
アサヒ製版		扱 者
〒660-0881 尼崎市昭和通1-7-12 TEL 06-6401-7956 FAX 06-6401-7957		収 入 印 紙

# 請 求 書

令和 4 年 8 月 22 日

日本共産党宝塚市会議員団 様

アサヒ製版

ご請求金額 ¥ 26,620-

〒660-0881  
尼崎市昭和通1丁目7-12  
TEL (06) 6401-7956  
FAX (06) 6401-7957

摘 要	金 額	備 考
本月請求額 / 枚	24,200-	
消費税10%	2,420-	
繰越額		
合 計	26,620-	

上記の通りご請求申し上げます

振込先：尼崎信用金庫本店 当座0025976  
口座名：岩丸達郎 (イワマル タツロウ)

# 請 求 内 訳 書

No. ....

日本共産党宝塚市会議員団 様

アサヒ製版

令和 4 年 8 月 22 日

〒660-0881 尼崎市昭和通1丁目7-12  
TEL 大阪 (06) 6401-7956  
FAX 大阪 (06) 6401-7957  
E-mail hfe50305@hcc6.bai.ne.jp

下記の通り御請求申し上げます

品 名	数 量	単 価	金 額	備 考
色上甲厚びわA4規格	10,000枚	(1000枚×10)	24,200-	
合 計				

# 納 品 通 知 書

No. ....

日本共産党宝塚市会議員団 様

アサヒ製版

令和 4 年 8 月 22 日

〒660-0881 尼崎市昭和通1丁目7-12  
TEL 大阪 (06) 6401-7956  
FAX 大阪 (06) 6401-7957  
E-mail hfe50305@hcc6.bai.ne.jp

下記の通り納品いたしました

品 名	数 量	単 価	金 額	備 考
色上甲厚びわA4規格	10,000枚	(1000枚×10)	24,200-	
合 計				

(会派名または議員名 )

政務活動費支出書

支出科目	研究・研修会費	内 訳	講師謝金・旅費	支出番号	64
支 出 日	2022年8月25日		支出金額	10,000 円	
支 出 先	弁護士 杉島幸生				
支出内容	法律研究会講師謝礼金				
<領収書等添付欄> 裏面使用または別紙添付可			ポイント	0	円減額

**領 収 証** 日本共産党宝塚市会議員団 様 No. \_\_\_\_\_

金額	10,000
----	--------

法律研究会 講師謝礼金 6,000  
 2022年 8月 25日 上記正に領収いたしました。

内 訳  
 税抜金額  
 消費税額(%)

杉島 幸生

領収証 No. 14

法律研究会

2022年 8月25日(木) 午前9時半から午前11時

市議会第3応接室

参加者：横田議員、となき議員

講師： 杉島 幸生 弁護士

内容： 「経済学者にだまされないぞ 僕らのマクロ経済学①」について

別紙レジュメ添付。

# 経済学者にだまされないぞ 僕らのマクロ経済学①

弁護士 杉島幸生（関西合同法律事務所）

1

## 「マクロ経済学」のはじめはGDP

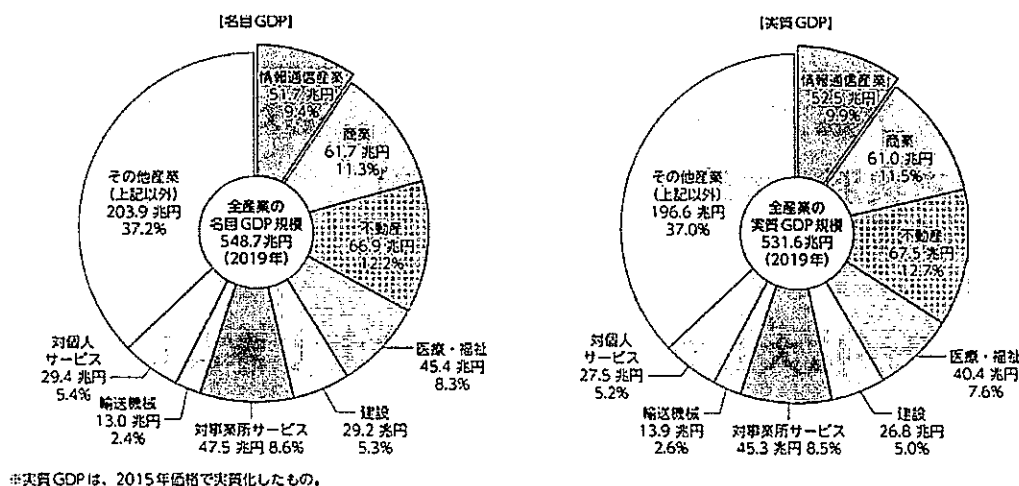

2

## 意外に知られていない「三面等価の原則」

生産 = 分配（収入） = 支出（消費）

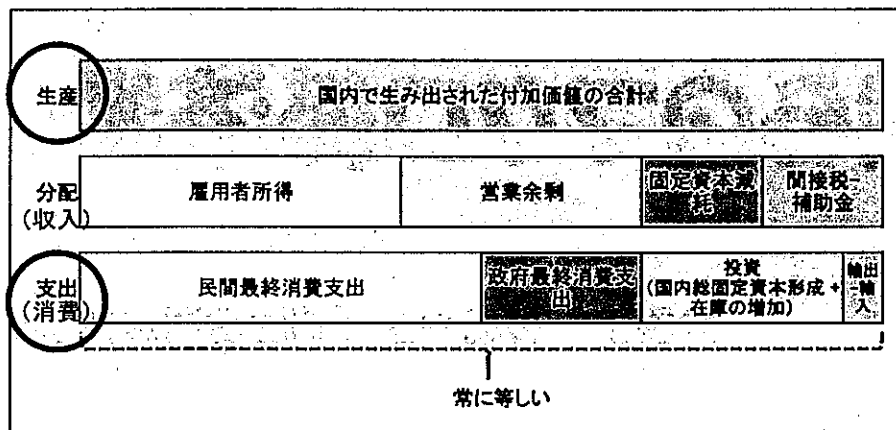

3

「生産 = 分配（収入） = 支出（消費）」をどうみるか

★生産が拡大すれば、消費も収入も増えていく

（新古典派・供給サイドの経済学）

→セイの法則

★消費が拡大しないと生産は拡大できない

（ケインズ派・需要サイドの経済学）

→有効需要の理論

4

## ★生産が拡大すれば、消費も収入も増えていく

セイの法則とは「供給はそれ自ら需要をつくりだす」という命題に要約される経済学上の見解

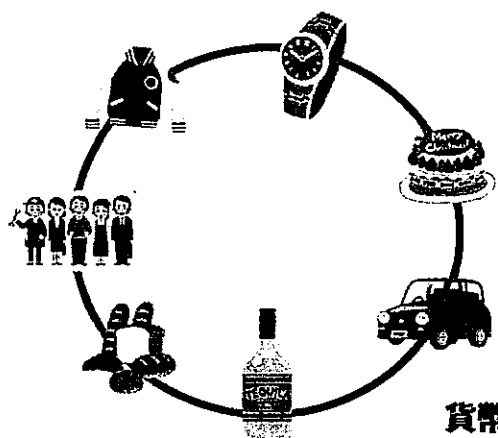

生産された商品は、それぞれが購買力をもっている  
需給による価格調整によってすべての商品が販売される

企業の生産意欲を刺激し、価格調整を阻害するものを  
排除することで経済成長ができる。

賃金の下方硬直は、商品の価格調整を阻害する。だから  
賃金も需給関係によって決定されるべき。

貨幣って蓄蔵できるんだぜ!!



5

## アベノミクスは「供給サイドの経済学」です



第1の矢  
大胆な金融政策

金融緩和で流通するお金の量を増やし、デフレマインドを払拭

第2の矢  
機動的な財政政策

約10兆円規模の経済対策予算によって、政府が自ら率先して需要を創出

第3の矢  
民間投資を喚起する成長戦略

規制緩和等によって、民間企業や個人が真の実力を発揮できる社会へ

\*1 国内で生産された付加価値の総額

\*2 安倍政権の任期を含めた過去10年間の平均

6

## 「IS=LM分析」には、ごまかされないぞ



図7-12 IS-LM曲線

マクロ経済の均衡は、財市場の均衡を表わすIS曲線と貨市市場の均衡を表わすLM曲線の交点によって示されます。

7

## 「IS=LM分析」には、ごまかされないぞ

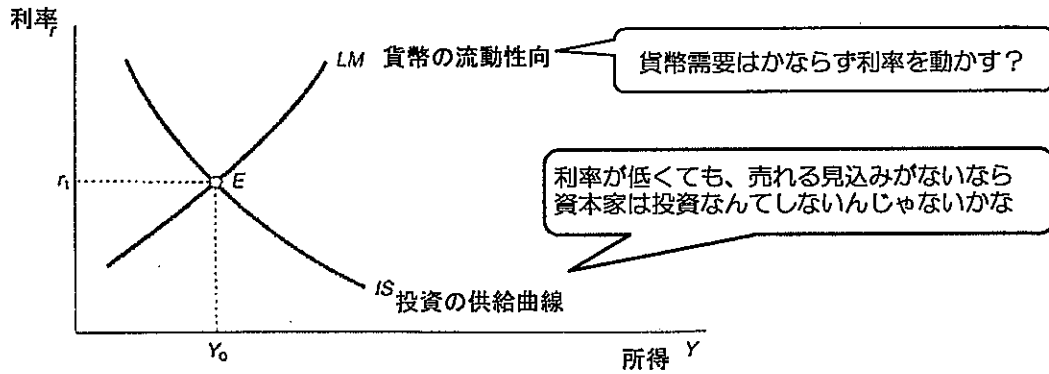
「財政政策」でIS曲線を右上にシフト



図7-13 政府支出増大の効果

財政政策によって需要が増大すれば、IS曲線が右にシフトし、利率とGDPはともにLM曲線に沿って大きくなります。

「金融政策」でLM曲線を右下にシフト

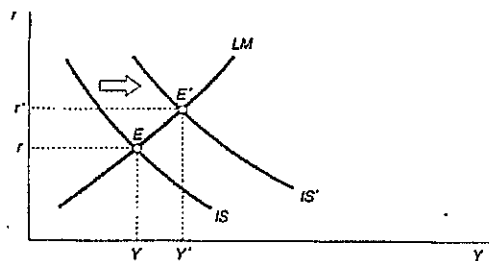

図7-14 貨幣増大の効果

金融緩和政策は、LM曲線を右方向にシフトさせますが、IS曲線に沿って利率は低下し、GDPは増大します。

8

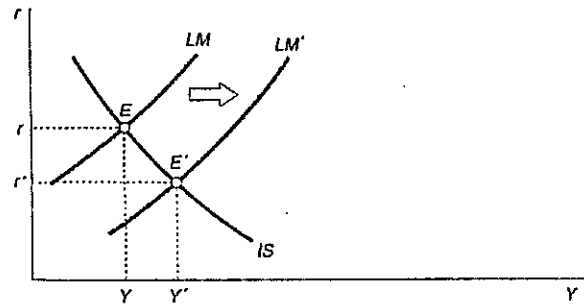

# ★消費が拡大しないと生産は拡大できない

乗数効果

$$\text{消費の増加額} = \frac{\text{投資額}}{1 - \text{消費性向}}$$

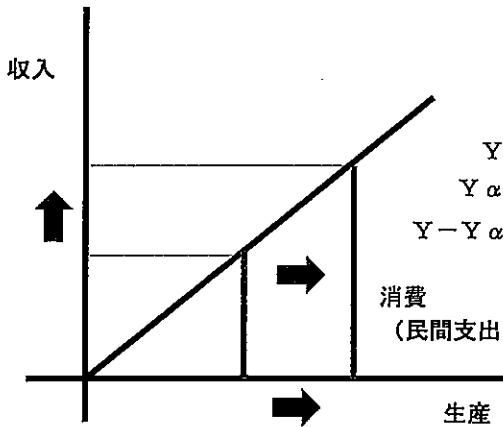

乗数効果の証明

$Y = \text{消費の増加額}$ 、 $x = \text{投資額}$ 、 $\alpha = \text{消費性向}$

$$Y = x + \alpha x + \alpha^2 x + \alpha^3 x + \alpha^4 x + \alpha^5 x + \alpha^6 x \dots$$

$$Y \alpha = \alpha x + \alpha^2 x + \alpha^3 x + \alpha^4 x + \alpha^5 x + \alpha^6 x \dots$$

$$Y - Y \alpha = x \rightarrow \frac{x}{1 - \alpha}$$

消費  
(民間支出 + 政府支出 + 投資 + 貿易収支)

9

# ★消費が拡大しないと生産は拡大できない

乗数効果は「投資」だけではない!!

消費 (民間支出 + 政府支出 + 投資 + 貿易収支)

財政赤字の問題が残る

円安での輸出増は効果が小さい

消費性向が高いのは労働者

労働集約型・国内循環型分野の育成

★消費税減税

★環境分野

★最賃1500円

★社会保障 (医療・福祉) 分野

★ジェンダー平等

★林業・農業分野

10

今日は、ここまで・・・ 以下は今後の宿題

- ★アベノミクスが残したもの
- ★経済の金融化ってどういうこと？
- ★財政赤字をどうみるのか
- ★自由貿易と国民経済
- ★民主主義と財政のあり方

(会派名または議員名 )

政務活動費支出書

支出科目	資料作成・購入費	内 訳	書籍・新聞等購入代	支出番号	65
支 出 日	2022年8月25日		支出金額	3,176 円	
支 出 先	「赤旗」阪神北地区出張所				
支出内容	2022年8月分「議会と自治体」4部購読料				
<領収書等添付欄> 裏面使用または別紙添付可			ポイント	0	円減額

日本共産党宝塚市会議員団

日本共産党発行の  
しんぶん 赤旗  
領 収 書

新聞・雑誌名	部数	金額
『議会と自治体』	4	3,176

3,176 円

2022 年 8 月分

上記の金額たしかにいただきました。  
ありがとうございました。

「赤旗」阪神北地区出張所  
伊丹市千僧6丁目218

TEL 072-779-3258  
FAX 072-779-2828

\*印は税率8%

領 収 日 8 / 25 投 者



(会派名または議員名 )

政務活動費支出書

支出科目	資料作成・購入費	内 訳	書籍・新聞等購入代	支出番号	66
支 出 日	2022年8月25日		支出金額	1,390 円	
支 出 先	社会新報宝塚総分局				
支出内容	2022年8月分「社会新報」¥720「月刊社会民主」¥670購読料				
<領収書等添付欄>		裏面使用または別紙添付可	ポイント	0	円減額

**社 会 新 報**

領 収 証

日本共産党宝塚市会議員団 様

ご購入ありがとうございます

¥ 1,390.-

社会新報 2022年8月分 ¥720.-

月刊社会民主 2022年8月分 ¥670.-

上記代金として領収いたしました

2022年8月25日

社会民主党機関紙宣伝局

分局名 社会新報宝塚総分

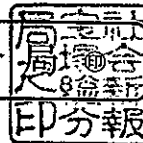

(会派名または議員名 )

政務活動費支出書

支出科目	事務費	内 訳	文房具代	支出番号	67
支 出 日	2022年8月31日		支出金額	2,046 円	
支 出 先	大成文具				
支出内容	文具代金 (スティックのり、セロテープ、テープカッター)				
<領収書等添付欄> 裏面使用または別紙添付可			ポイント	0	円減額

領 収 証

令和 4 年 8 月 31 日

日本共産党宝塚市会議員団様

金額

¥ 2,046-

但シ

上記の金額正に領収致しました

係員印

大成文具

〒665-0852 宝塚市売布

TEL(0797) 86-9807 FAX(0797) 86-9824

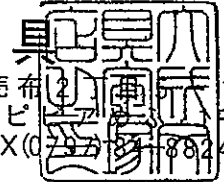

# 請 求 書

コードNo 0111

No. 37

(発行日 4年 7月 30日)

665-8665

宝塚市東洋町1番1号  
宝塚市役所内 3F

文具・事務用品・OA機器  
オフィス家具・印刷・印判

日本共産党宝塚市会議員団 御中

## 大成文具

〒665-0852 宝塚市売布2

TEL (0797) 8

FAX (0797) 8



明細金額欄：金額は税抜金額です。

毎度ありがとうございます。下記の通りご請求申し上げます。(4年 7月 31日締切分)

PAGE 1

前回請求額	入金金額	調整金額	差引繰越金額	売上金額	消費税額等	今回請求額
				1,860	186	2,046

年月日	伝票No.	商 品 名	数 量	単 位	単 価	金 額
4 729	218	スティックのり ピットハイパー PT-GP	5	本	245	1,225
4 729	218	セロテープ 小巻 CT-18S	3	個	120	360
4 729	218	テープカッター TC-227-B	1	台	275	275
		【伝票計】				< 1,860
		《日本共産党宝塚市会議員団 御中》				<御買上額: 1,860
		【計】				1,860
		外税額 (外税対象額: 1,860)				186
		【御買上額合計】				2,046
		内消費税額等 (課税対象額: 1,860)				( 186
		10% 分 ( 1,860)				( 186
		【御入金額合計】				0
		総御買上額 (税抜)				1,860
		値引・返品 (税抜)				0
		純御買上額 (税抜)				1,860

お客様コードNo. 0111

# 納品書

伝票No. 218

令和 4年 7月 29日

〒  
665-8665  
宝塚市東洋町1番1号  
宝塚市役所内 3F  
日本共産党宝塚市議員団 御中

文具・事務用品・OA機器・オフィス家具・印刷・印判

## 大成文具

〒665-0852 宝塚市売布2丁目5-1  
ピピアめふ 1F  
TEL (0797) 86-9807 FAX (0797) 84-8824

毎度ありがとうございます。下記の通り納品致しますので御査収下さい。

コード・商品名	数量	単位	単価	金額	注文番号
スティックのり ピットハイパー PT-GP	5	本	245	1,225	
セロテープ 小巻 CT-18S	3	個	120	360	
テープカッター TC-227-B	1	台	275	275	
課税対象額	1,860		合計	1,860	
摘要					

(会派名または議員名 )

政務活動費支出書

支出科目	資料作成・購入費	内 訳	資料作成費	支出番号	68
支 出 日	2022年9月1日		支出金額	564 円	
支 出 先	宝塚市会計管理者				
支 出 内 容	7月分複写機使用料				

<領収書等添付欄> 裏面使用または別紙添付可      ポイント      0      円減額

口座番号 01180-2-960249 加入者名 宝塚市会計管理者

納付書 兼 領収書      ④  
0400014-354      240100      議会総務課

歳 入	令和 4年度	01	一般会計
納入者 0 - 000215141 - 00 宝塚市東洋町1番1号  日本共産党宝塚市議員団 会派代表者 田中 こう 様			
22 諸収入	05 雑入		
05 雑入	06 その他雑入		
03 複写機使用料			
金 額	金 5 6 4 円		
摘 要	複写機使用料7月分		
納期限	令和	年	月 日
金融機関領収済印			



(会派名または議員名 )

政務活動費支出書

支出科目	広報費	内 訳	送料	支出番号	69
支 出 日	2022年9月2日		支出金額	1,950 円	
支 出 先	武田尾新聞販売店				
支出内容	「たんぽぽ通信」No. 172号650枚@3折込代金				
<領収書等添付欄> 裏面使用または別紙添付可			ポイント	0	円減額



**日本共産党** 日本共産党宝塚市議員団  
**宝塚市議員団たんぽぽ通信** No. \_\_\_\_\_

金額 ¥1,950.

但 4 年 9 月 2 日 たんぽぽ通信NO172号 上記正に領収いたしました 3A×650.

内 訳  
 税抜金額 \_\_\_\_\_  
 消費税額( %) \_\_\_\_\_

収入印紙  
**武田尾新聞販売**  
 〒669-1211 宝塚市大原野字森谷  
 TEL/FAX 0797-91-00

 新武田尾新聞販売

DY-H17

# 終戦から77年目

終戦から77年を迎えた今夏、末広中央公園において平和の黙祷と「平和の鐘」の打鐘が行われました。8月6日広島に、9日は長崎に原爆が投下された時刻に合わせて山崎市長が平和の鐘を鳴らし、参加者全員で黙祷、そのあと参加された市民の皆さんそれぞれが、平和の鐘を鳴らしました。

また8月15日は終戦記念日として正午から平和の黙祷と「平和の鐘」の打鐘が行われました。山崎市長はあいさつの中で「77年前の悲劇を繰り返してはならない。そのために平和の事業を行っている」と語りました。

宝塚市では戦争や核兵器のない平和な世界の実現を

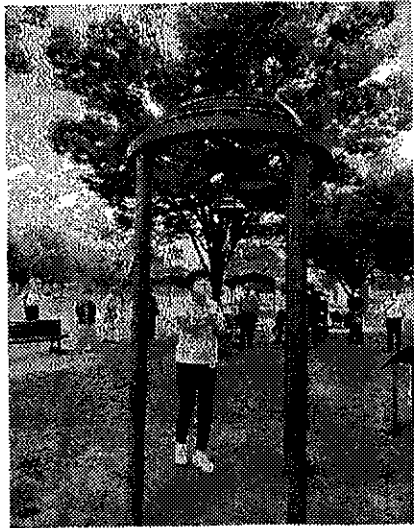

願って1989年に「非核平和都市宣言」を行い、それから25年経ったことを記念して平和の鐘が作られました。

鐘のそばに設けられた説明には「多くの市民の寄付をもとに作られたこの鐘の音が人々の胸に響き合い、悲しみの涙を流すことのない平和な日々が永遠に続くことを強く願っています」という言葉が刻まれています。

市内の公民館においては、「平和 みる 大きく 伝える展」が7月29日から8月15日まで開催され、原爆の写真パネルの展示やロビーコンサートなどが行われました。

## 山崎市長と「西谷要望」について懇談

7月27日、「令和4年度宝塚市西谷地域内の要望について」山崎市長、井上副市長をはじめ関係部局の部長と西谷連合自治会長・副会長、まちづくり協議会、宝塚市立西谷小中学PTCA会長らが、要望書を市長に提出し懇談を行いました。たぶち静子議員が同席しました。

### 1、西谷地域の活性化について

土地利用の弾力的な運用や移住の受け皿づくり施策など市の支援をいただき、連携して成果につながるよう取り組んでいるところがあります。ところが、飲食店等の新規開業への取組に障壁となっている合併浄化槽設置

負担の問題をはじめ様々な課題解決への支援を求める。また、毎年浄化槽の保守点検、清掃、薬剤投入、付属機器の修理更新等の自己負担に加え、合併浄化槽設置後約30年が経過し、浄化槽本体の修理更新多額な負担を余儀なくされており自己負担の軽減を図る補助制度の創設を求めます。

### 2、地域特性に適合した公共交通システムづくりへの支援

JR武田尾駅やJR三田駅方面の路面廃止、JR武田尾駅方面の減便や最終便の切り上げなどにより児童生徒の通学、高齢者の通院・買い物、通勤者の時間調整など新たな課題が生じています。これらの課題に対応すべく、地域公共交通の将来のあり方について地元と協議をしながらさらなる支援をいただきたい。

また、西谷の玄関口「JR武田尾駅」については、高齢者をはじめ配慮を必要とする者などすべての利用者の利便性向上のための、エレベーターの設置、トイレ

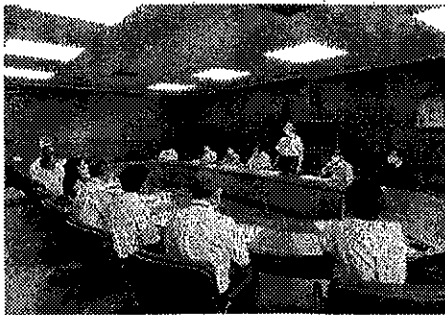

## たんぽぽ通信

日本共産党宝塚市会議員団 活動報告

# たぶち静子

～所属している委員会等～

産業建設常任委員会、  
行財政経営に関する調査特別委員会

2022年 No.172号  
連絡先 74-9967

レの改善など実現に向け、引き続き、事業者への働きかけを地域とともに取り組んで頂きたい。

### 3、今後の地域学校教育の方向について

小学校60名、中学校39名で年々児童数は減少し、小学校では複式学級が始まりました。子どもが減少する中で今後の地域での教育のあり方について、学校関係者はもちろん地域も含めて勉強する場の創設を求めます。通学路の安全対策も引き続き支援をお願いします。複式学級になって不安の中で、保護者有志のメンバーで「今後、西谷小学校の将来について」会合している。

### 4、自然と共生する西谷地域魅力づくりの推進について

宝塚北部の西谷地域には、生物多様性保全上重要な里地里山（環境省認定）が残されています。この自然環境と人の暮らしを持続し地域の魅力を次世代につなぐために①市の花ダリヤや牡丹等による「花の里・西谷」活動事業の持続を求めます。②西谷の魅力づくりの発信及び観光資源への取組の整

備を求めます。③「宝塚自然の家」7の保全と幅広い市民の利活用を促進するようお願いします。西谷地域の環境資源は高いポテンシャルを持っていません。今後整備及び維持、活用について支援をオンラインしたい。自然の家は松尾湿原、ハッチョウトンボ、天体望遠鏡民俗資料館等、魅力いっぱいなのに活用が出来ていないのが淋しい。

### 懇談のなかで市からは、

「JR武田尾駅については県と協力してJR西日本本社に要望していく」「バス運用については日生駅方面に要望があれば増便も考えている。市道1508号線（農免道路）は境野分岐点現在工事中で今後大池方面に向けて少し時間はかかるが拡幅を考えている」「宝塚自然の家は、東屋の屋根を改修していく。魅力を伝えていくのにFMラジオに出演していただいている」と述べました。

約30分間の懇談でしたが有意義な時間でした。今後も地域活性化に向けてしっかり地域の方と一緒に取り組んで行きたいと思っております。

## 無料PCR検査センターが「逆瀬川」にできました！

# 新型コロナウイルス PCR検査

だ液で簡単に検査できます

検査は

# 無料

です！

予約不要

所要時間5分

検査結果は後日  
メールで通知

### 検査実施時間

平日・土日祝

## 9時～20時

(受付19時30分)

### 検査センター住所

宝塚市逆瀬川1-13-1  
アピア3 1階

\*コロナに不安を感じる方  
\*発熱等症状のない方  
\*濃厚接触者でない方  
無料PCR検査をご利用できます。

～持ち物～

○住所のわかる身分証明書

逆瀬川無料PCR検査センター ☎080-4337-5819

どんなことでもお気軽にご相談を・090-8796-2137(たぶち)

(会派名または議員名 )

## 政務活動費支出書

支出科目	事務費	内 訳	備品費	支出番号	70
支 出 日	2022年9月5日		支出金額	37,260 円	
支 出 先	リコーリース (株)				
支出内容	2022年9月分リソグラフMF635リース代金				
<領収書等添付欄> 裏面使用または別紙添付可			ポイント	0	円減額

04-09-05	200	*37,260リコーリース (カ)
----------	-----	-------------------

(会派名または議員名 )

政務活動費支出書

支出科目	事務費	内 訳	電話料	支出番号	71
支 出 日	2022年9月8日		支出金額	8 円	
支 出 先	KDDI (株)				
支 出 内 容	2022年8月分KDDI通信料70%割合按分				
<領収書等添付欄> 裏面使用または別紙添付可			ポイント	0	円減額

04-09-08 200

\*12KDDIリボ枠(SMFS)

口座振替のお知らせ INVOICE FOR KDDI SERVICES

☆ 004965-0003-0001 ☆

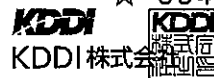

au

〒163-8003  
東京都新宿区西新宿2-3-2  
KDDIビル

665-8665  
兵庫県宝塚市東洋町  
1-1  
宝塚市役所内  
議会 共産党議員団 様

◎本請求書に関するお問合せ先  
( INFORMATION )  
0120-911-003 (無料)  
KDDI 法人お客さまセンター  
お取扱時間 午前9:00~午後6:00  
(土・日曜・祝日は休ませていただきます)  
Business hours 9:00AM~6:00PM

1000029321-0823E-TA0-004965#

※お問合せの際は「請求先コード」をお申し出下さい。

請求先コード (CUSTOMER NUMBER)	発行日 (DATE OF ISSUE)	請求書番号 (BILL NUMBER)
1000029321	2022/08/23	2208-00512
請求年月 (MONTH OF ISSUE)	振替日 (DATE OF DIRECT DEBIT)	お振替金額 (CHARGES)
2022/08	2022/09/08	12円

ご請求額	内消費税
ネットマネージャーサービス	12円 1円
合計	12円 1円
(消費税10%対象額)	12円 1円

20% 割合検分 98

●2022年7月の通信障害に関するお詫び●弊社の通信サービスをご利用のお客さまに多大なご不便とご迷惑をお掛けしましたことを深くお詫び申し上げます。再発防止策の徹底を図りサービスの安定的な運用に向けてKDDIはグループ・全社一丸となって取り組んでまいります。

振替日に振替できなかった場合は、約款に定めた延滞利息を頂くことがあります。なお、口座振替の連携構築は「KDDI助(びび)」又は所定の表示となります。  
[auケータイ請求先分割サービス] 料金には、携帯電話利用とデータカード利用の場合同じとさせていただきます。  
※お客様のご住所等、ご登録内容に変更のある場合はお手数ですが担当営業または請求書お問合せ先までご連絡をお願い致します。

金融機関コード	種目	口座番号 (ACCOUNT NO.)	金融機関名 (FINANCIAL INSTITUTION)	取扱店名 (BRANCH)
0161-357	普通	XXXXXXX	池田泉州銀行	逆瀬川支店

領収証 (前月振替分)  
RECEIPT FOR THE PREVIOUS MONTH

発行年月日 2022年09月26日

印紙税申告納  
付につき新宿  
税務署承認済



請求年月 Month of Issue		2022/08	振替日 Date of Direct Debit		2022/09/08	領収金額 Amount Received		12円
議会・共産党議員団 様								

〒163-8003 東京都新宿区西新宿2-3-2 KDDIビル	本件に関するお問合せ先 ( INFORMATION ) お問合せ電話番号 お取扱時間 Business Hours	KDDI 法人お客さまセンター 0120-911-003 (無料) 午前9:00~午後6:00 (土・日曜・祝日は休ませていただきます) 9:00AM~6:00PM
---------------------------------------	---	--

お客様 議会・共産党議員団 様  
請求先コード 1000029321

### ご請求内訳

ご利用部署 サービス	料金 税	数量 / (分) × 単価 ・ 他	割引前料金
(K100039298) 議会・共産党議員団 様			
ネットマネージャーサービス (2022年07月利用分)			
(R100040351) KDDI株式会社 (0.0.7.7国内)			
割引対象通話料 (県内)	3円		10円
割引対象通話料 (県外)	8円		30円
消費税	1円		
小計	12円		40円
ご利用合計	12円		40円
うち消費税	1円		
総利用合計	12円		40円
うち消費税	1円		

お客様 議会・共産党議員団 様  
請求先コード 1000029321

ご利用明細(電話番号毎内訳)

ご利用部署 お申し込み回線番号	キャリア	明細	料金	税	割引前料金
--------------------	------	----	----	---	-------

(K100039298)議会・共産党議員団 様					
0797-74-9967					

(22.07/01~07/31) KDDI77		割引対象通話料(県内)	3円		10円
-------------------------	--	-------------	----	--	-----

(22.07/01~07/31) KDDI77		割引対象通話料(県外)	8円		30円
-------------------------	--	-------------	----	--	-----

		消費税	1円		
--	--	-----	----	--	--

		小計	12円		40円
--	--	----	-----	--	-----

合計			12円		40円
----	--	--	-----	--	-----

うち消費税			1円		
-------	--	--	----	--	--

総利用合計			12円		40円
-------	--	--	-----	--	-----



(会派名または議員名 )

政務活動費支出書

支出科目	事務費	内 訳	備品費	支出番号	72
支 出 日	2022年9月8日		支出金額	1,210 円	
支 出 先	第一電子㈱				
支出内容	8月パフォーマンスチャージ代金				
<領収書等添付欄> 裏面使用または別紙添付可			ポイント	0	円減額

払込受領証  
(コンビニエンスストア用)

払込人氏名 日本共産党 宝塚 市会議員団
御中
お客様コード
金額 15,730 円
受取人 第一電子株式会社
受領印
収入印紙貼付欄 22.9.08 宝塚市役所 領収印
コンビニ→お客様渡し

NO.72  
8月パフォーマンスチャージ代 71,210

NO.73  
エコカラーパーパーA4ライトグリーン  
3箱 @4400 714,520

## 御 請 求 書

665-0032  
兵庫県宝塚市東洋町1-1

日本共産党 宝塚市会議員団

御中

DK 第一電子株式会社

代表取締役 高取 宏行



お問合せ先 コールセンター TEL 0120-743-506  
お振込み先 日新信用金庫玉津支店 当座No. 010034  
三井住友銀行明石支店 当座No. 2415982  
みなと銀行 明石支店 当座No. 764  
郵便局 口座番号 01160-8-48266

※ 振込手数料はお客様ご負担でお願いいたします。

本書と行違いにお支払済の場合にはご了承願います。

2022年 8月 1日 ~ 2022年 8月 31日 頁. 1

日付	伝票No.	品名・規格・備考	数量	単価	金額	消費税額	請求金額
8.03	00480112559	α エコナーペーパーII A4 ライトグリーン 業務用パック 1箱 (500枚 : 500枚 × 10冊) 快適オフィス 22/08/02 納品分	3	4,400	13,200	1,320 10%	14,520
8.23	00480112686	パフォーマンスチャージ  (税率 10%対象)	1 式	1,100	1,100	110 10%	1,210
					14,300	1,430	15,730

前回御請求額	御入金高	差引残高	今回御買上高	消費税額	今回御請求高
65,010	65,010	0	14,300	1,430	15,730

(会派名または議員名 )

政務活動費支出書

支出科目	事務費	内 訳	文房具代	支出番号	73
支 出 日	2022年9月8日		支出金額	14,520 円	
支 出 先	第一電子(株)				
支出内容	エコカラーA4 ライトグリーン3箱@4400代金				
<領収書等添付欄> 裏面使用または別紙添付可		ポイント	0	円減額	

領収証はNO.72.

(会派名または議員名 )

政務活動費支出書

支出科目	広報費	内 訳	送料	支出番号	74
支 出 日	2022年9月10日		支出金額	1,950 円	
支 出 先	武田尾新聞販売店				
支出内容	「たんぽぽ通信」No. 173号650枚@3折込代金				
<領収書等添付欄> 裏面使用または別紙添付可			ポイント	0	円減額

日本共産党宝塚市議員団

日本共産党  
宝塚市議員団 大原野子様 No. \_\_\_\_\_

領 収 証

金 額  
¥ 1,950.-

但 4年 9月 10日 上記正に領収いたしました3枚650枚

内 訳

税抜金額	収入印紙
消費税額( %)	

**武田尾新聞販売**  
 〒669-1211 宝塚市大原野子森谷  
 TEL/FAX 0797-91-0011  
 新武田新聞販売

DY-H17

# 国葬は中止を！

安倍元首相の「国葬」が大問題になっています。主要メディア各社の世論調査（2〜4日実施）では、「反対」「評価しない」が過半数を占める結果が出ています。「読売」では、「評価する」が38%に対し、「評価しない」が56%に上りました。「毎日」では、賛成30%・反対53%、「朝日」では、賛成41%・反対50%となっています。

「反対」「評価しない」が過半数を占める結果が出ています。「読売」では、「評価する」が38%に対し、「評価しない」が56%に上りました。「毎日」では、賛成30%・反対53%、「朝日」では、賛成41%・反対50%となっています。

国葬に16・6億円？ 巨費投じて違憲の儀式強行か  
当初、岸田政権は国葬費用について、直接費用の約2億5000万円だけしか明らかにしていませんでした。世論の高まりや野党の厳しい批判を受け、6日には、総額16億6千万円とな

かし、費用の積算根拠は示

されておらず、さらに増大する可能性があるため、野党は根拠を示すよう求めています。

「制度全体として、現行憲法の精神とは相容れない」（政府答弁）ため、根拠法であった「国葬令」は失効となりました。

憲法が規定する「法の下の平等」（14条）、「思想及び良心の自由」（19条）に反することは明らかであり、国葬は中止すべきです。

「弔意」を強制される恐れがあり、特に子どもの教育、学校への強制は断じて許せません。

## 議員有志と市民が 宣伝行動

9月2日、JR宝塚駅前において、「平和と民主主義を守る議員有志の会」が市民とともに安倍元首相の「国葬」の中止を訴えました。

議員有志の会は、日本共産党、立憲民主党、社民党に所属する市会議員とねりき恵子県会議員で構成されており、立憲主義、民主主義を壊す法案強行などの際して行動を続けています。

この日は、行動に協力する市民も含め50人以上が参加、それぞれプラカードやマイクを持って「憲法違反の国葬中止を！その声を広げよう」と訴えました。

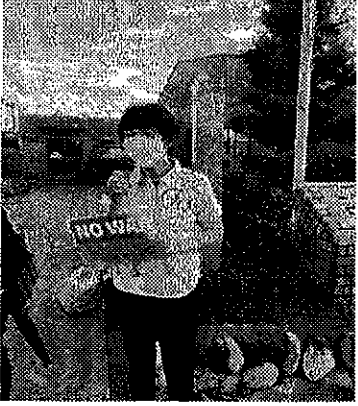

## 9月議会始まる

会派代表者会が8月31日開かれ、2021年度決算概要について報告がありました。

2021年度宝塚市一般会計決算規模は歳入約93億9800万円、歳出約910億9000万円です。市税は5億6000万円の減ですが、地方交付税で21億2000万円の増となつたことなどから実質収支は23億9000万円のプラスとなりました。前年度と比較して、個人市民税は1・6%の減、法人市民税は9・9%の減、固定資産税は1・4%の減、都市計画税は1・6%の減となりました。個人市民税と法人市民税の減は新型コロナウイルス感染症の拡大が影響したものと考えられています。なお、減収分のうち新型コロナウイルス感染症対策として実施した中小企業者・小規模事業者への固定

### たんぽぽ通信

日本共産党宝塚市会議員団 活動報告

### たぶち静子

～所属している委員会等～

産業建設常任委員会、  
行財政経営に関する調査特別委員会



2022年 No.173号  
連絡先 74-9967

<b>男女共同参画施策推進事業 事業費 4,861千円</b>
18歳から22歳までの経済的に困窮している学生への生理用品の配布や、夜間帯における相談事業、女性の居場所事業など、不安を抱える女性支援を行った。
<b>生活支援物資扶助料（災害対策事業） 事業費 8,208千円</b>
新型コロナウイルス感染症の濃厚接触者がいる世帯で、自宅で過ごしている人へ生活物資を配送することで支援を行い、感染拡大防止を図った。
<b>認知症高齢者等個人賠償責任保険事業（高齢者見守りネットワーク事業） 事業費 25千円</b>
認知症の市民が偶然起こした事故において、本人・家族が賠償責任を問われる場合に、その賠償金を保険で補償することのできる制度を実施した。
<b>地域生活支援拠点等整備事業（地域生活支援事業） 事業費 358,044千円 うち拡充分29,042千円</b>
障害者等の重度化・高齢化や親亡き後を見据え、地域全体で支える体制として、地域生活支援拠点等の整備に取り組んだ。
<b>がん患者アピアランスサポート事業（がん等検診事業） 事業費 1,390千円</b>
がん治療による外見変化への不安などに対応するため、医療用ウィッグや乳房補正具を購入した際に、その費用の一部を助成した。
<b>新型コロナウイルス感染症対策医療提供体制整備事業 事業費 1,493千円</b>
宝塚健康福祉事務所による新型コロナウイルス感染症の健康観察開始前から、自宅療養者への往診や電話診療を行うなど、早期に医療を提供するための体制づくりに必要な経費を宝塚市医師会に対して補助した。
<b>私立保育所誘致整備事業 事業費 114,094千円</b>
廃園となった良元幼稚園の園舎を活用し、私立保育所を誘致・整備することで定員を90名拡充し、待機児童の解消に取り組んだ。
<b>教育相談事業 事業費 16,288千円</b>
ひさこもりがちな児童や学校になじみにくい児童が安心して通える居場所として、旧小浜公房館を改修し、教育支援センター（小学部）を開設。不登校の児童が家族以外の他者と関わることで、自分らしく社会と繋がり生活する力を高める支援をするための環境整備を行った。
<b>デジタルアーカイブ制作事業（市史編集事業） 事業費 18,238千円</b>
市史資料室が収集した絵図や文書などの郷土資料をデジタル化し、デジタルアーカイブ「たからづかデジタルミュージアム」として広く市民に公開した。
<b>樹木葬式墓所整備事業（宝塚すみれ墓苑管理事業） 事業費 7,029千円</b>
宝塚すみれ墓苑において、樹木葬式墓所を整備するため、測量設計を行った。
<b>新ビジネスモデル等創出支援事業（新事業創出総合支援事業） 事業費 4,000千円</b>
地域産業などへの波及効果が期待できる新たなビジネスモデルを立ち上げようとする事業者等を支援した。

資産税・都市計画税の減免額約2億円については、その全額が新型コロナウイルス感染症対策地方税収補填特別交付金として国から交付されています。

前年度と比較して普通交付税は国税収入の補正に伴う追加交付が行われたこと等により21億174万円余、52・1%の大幅増となりました。

歳出決算総額は前年度と比較して12・1%の減。その主な要因は国の施策である子育て世帯・住民税非課税世帯への給付金による民生費の増や、新型コロナウイルスワクチン接種事業による衛生費の増に比べ、新型コロナウイルス特別定額給付金事業の減などによる総務費の減や、借換債の減などによる公債費の減が大きかったことによります。

**一般質問は9月28日～10月3日**  
**たぶち静子は9月28日午後から予定**  
**す。**  
**主な質問は木質バイオマスについて、学校給食無償化について、西谷小学校複式学校について、樹木葬について等、予定しています。**  
ぜひ、傍聴にお越し下さい。

**どんなことでもお気軽にご相談を・090-8796-2137(たぶち)**

## 別紙様式 1

(会派名または議員名 )

## 政務活動費支出書

支出科目	人件費	内 訳	賃金	支出番号	75
支 出 日	2022年9月12日		支出金額	41,560 円	
支 出 先	[REDACTED]				
支 出 内 容	8月分アルバイト代				
<領収書等添付欄> 裏面使用または別紙添付可			ポイント	0	円減額

令和4年 8月分 政務活動業務 出勤簿及び領収書

日	曜	勤務時間				業務内容	備考
		始業	終業	休憩時間数	勤務時間数		
1	月	9:00	13:00		4:00	政務活動費にかかる出納処理及び書類作成	
2	火						
3	水						
4	木	9:00	13:00		4:00	政務活動費にかかる出納処理及び書類作成	
5	金						
6	土						
7	日						
8	月	9:00	13:00		4:00	政務活動費にかかる出納処理及び書類作成	
9	火						
10	水	9:00	12:00		3:00	政務活動費にかかる出納処理及び書類作成	
11	木						
12	金						
13	土						
14	日						
15	月						
16	火						
17	水						
18	木	9:00	13:00		4:00	政務活動費にかかる出納処理及び書類作成	
19	金						
20	土						
21	日						
22	月	9:00	12:00		3:00	政務活動費にかかる出納処理及び書類作成	
23	火						
24	水						
25	木	9:00	12:00		3:00	政務活動費にかかる出納処理及び書類作成	
26	金						
27	土						
28	日						
29	月	9:00	12:00		3:00	政務活動費にかかる出納処理及び書類作成	
30	火						
31	水						
計					28:00		

賃金(時間単価)		勤務時間数	=	賃金月額	
¥1,250	×	28:00	=	¥35,000	
交通費(片道単価)		出勤日数	×	2 =	交通費月額
¥410	×	8	×	2 =	¥6,560

支給額
¥41,560

交通経路  
五月台6丁目(阪急バス)中山観音 ~ 逆瀬川

上記金額を領収いたしました

4年 9月 12日

氏名 



(会派名または議員名 )

政務活動費支出書

支出科目	資料作成・購入費	内 訳	書籍・新聞等購入代	支出番号	76
支 出 日	2022年9月15日		支出金額	3,176 円	
支 出 先	「赤旗」阪神北地区出張所				
支出内容	2022年9月分「議会と自治体」4部購読料				
<領収書等添付欄> 裏面使用または別紙添付可			ポイント	0	円減額

日本共産党宝塚市会議員団		日本共産党発行の <b>しんぶん 赤旗</b>	
新聞・雑誌名 『議会と自治体』		部数 4	金額 3,176
		領 収 書	
		3,176 円	
		2022 年 9 月分	
		上記の金額たしかにいただきました。 ありがとうございました。	
		「赤旗」阪神北地区出張所 伊丹市千僧6丁目218	
		TEL 072-779-3258 FAX 072-779-2828	
		*印は税率8%	
領収日	9/15	投 者	

## 別紙様式1

(会派名または議員名 )

## 政務活動費支出書

支出科目	事務費	内 訳	電話料	支出番号	77
支 出 日	2022年9月20日		支出金額	1,850 円	
支 出 先	NTT西日本電信電話㈱				
支出内容	2022年9月分回線使用料70%割合按分				
<領収書等添付欄> 裏面使用または別紙添付可			ポイント	0	円減額

04-09-20 | 200 | \*2,643電話



西日本電信電話株式会社  
ビジネスSSC (金沢)



665-0032

宝塚市東洋町1-1

宝塚市役所 日本共産党議員団 様



TEL (無料) 0120-424923

〒920-0963

金沢市 出羽町

4-1 NTT出羽町ビル

社用 203201311001 03146 01497 00\*

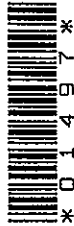

NTT西日本料金領収証・口座振替のお知らせ  
[NTT WEST Receipt/Information on current bill]

次回口座振替のお知らせ (Information on current bill)

2022年 9月 9日発行

※電話番号をお確かめのうえ、お間違えのないようお願いいたします。

日ごろ、NTT西日本をご利用いただきましてありがとうございます。

料金お問合せ先 ビジネスSSC (金沢)

次の金額を 2022年 9月 20日ご指定の口座より振替させていただきます。

0120-424923 (無料)

お客さま請求番号	ご請求年月	次回振替額 (Total amount due)	金融機関名	口座番号
0000823578	2022年 9月分	2,643円	*****	*****
※「金融機関名」「口座番号」の表示方法の変更(表示もしくは非表示)をご希望されるお客さまは、料金お問合せ先へご連絡ください。				

ご請求の内訳	金額 (円)	お知らせ
NTT西日本ご利用分 [合計]	2,643 2,643	詳細については、別添の「ご利用料金内訳書」をご覧ください。
	70% 割合合算分 41,850	

●振替日に振替ができなかった場合は、原則として振替日から起算して15日目に再度振替させていただきます。なお、再振替日に振替できなかった場合は、契約約款等に定める延滞利息を翌月以降の料金に加算させていただきます。

西日本電信電話株式会社領収証 (Receipt)

2022年 10月 8日発行

お客さま氏名 宝塚市役所 日本共産党議員団 様

お客さま請求番号 0000823578

右記、金額を 2022年 9月 20日口座振替により  
領収いたしました。

2022年 9月分	
領収金額 (Amount paid)	2,643円
内訳	
電話料金等	2,403円
消費税相当額	240円
金融機関名 *****	
口座番号 *****	
※表示方法の変更(表示もしくは非表示)をご希望されるお客さまは、料金お問合せ先へご連絡ください。	

印紙税申告納  
付につき 旭  
税務署承認済

NTT西日本

関西支店

〒534-0024

大阪市 都島区 東野田町 4丁目

15-82



西日本電信電話株式会社  
ビジネスSSC (金沢)



料金お問合せ先 0120-424923 (無料)

〒920-0963

金沢市 出羽町

4-1 NTT出羽町ビル

# ご利用料金内訳書

料金お問合せ先 ビジネスSSC (金沢) 0120-424923 (無料)  
 2022年 9月分 (振替日 9月20日) 1ペ

お客さま請求番号 0000823578

料金内訳名	金額(円)	税区分	ご利用期間等のお知らせ
【ご請求番号計】 0000823578			回線数は1です。
【NTT西日本ご利用分】			
(加入電話)			
回線使用料(基本料)	2,400	合算	
ユニバーサルサービス料他	3	合算	
(その他)			
消費税相当額	240		
(内訳) 消費税相当額(合算分)	( 240)		
(合計)	2,643		
【回線番号別の内訳】 (0797) 74-9967			
【NTT西日本ご利用分】			
回線使用料(基本料)(事務用)	2,400	合算	7月21日～8月20日
ユニバーサルサービス料他	3	合算	1番号分のご請求となります。
消費税相当額	240		
(内訳) 消費税相当額(合算分)	( 240)		合算表示の料金を合計した2,403円に1.0%を乗じて算出しています。
(合計)	2,643		

社用コード 203201311001 03147 01497 00

(会派名または議員名 )

政務活動費支出書

支出科目	資料作成・購入費	内 訳	資料作成費	支出番号	78
支 出 日	2022年9月22日		支出金額	178 円	
支 出 先	宝塚市会計管理者				
支 出 内 容	8月分複写機使用料				

<領収書等添付欄> 裏面使用または別紙添付可      ポイント      0      円減額

口座番号 01180-2-960249 加入者名 宝塚市会計管理者

納付書 兼 領収書 

0400015-786      240100      議会総務課

歳 入	令和 4年度	01	一般会計
納入者 0 - 000215141 - 00 宝塚市東洋町1番1号  日本共産党宝塚市議員団 会派代表者 田中 こう  様			
22 諸収入	05 雑入		
05 雑入	06 その他雑入		
03 複写機使用料			
金 額	金 178 円		
摘 要	複写機使用料8月分		
納期限	令和	年	月 日
金融機関領収済印			
			

(会派名または議員名 )

政務活動費支出書

支出科目	研究・研修会費	内 訳	講師謝金・旅費	支出番号	79
支 出 日	2022年9月22日		支出金額	10,000 円	
支 出 先	弁護士 杉島幸生				
支 出 内 容	法律研究会講師謝礼金				
<領収書等添付欄> 裏面使用または別紙添付可			ポイント	0	円減額

**領 収 証** 日本共産党宝塚市会議員団 様 No. \_\_\_\_\_

金額	7	1	0	0	0	0	円
----	---	---	---	---	---	---	---

日本共産党宝塚市会議員団 様  
 法律研究会講師謝礼金  
 2022年9月22日 上記正に領収いたしました

内 訳  
 税抜金額  
 消費税額(%)

  
 弁護士 杉島幸生  
 領収証 No. 14

法律研究会

2022年 9月22日（木）午前9時半から午前11時

市議会第3応接室

参加者：田中議員、となき議員、たぶち議員

講師： 杉島 幸生 弁護士

内容： 「自分の頭で考える資本論」について

別紙レジュメ添付。

# 自分の頭で考える資本論

第1部 総集編

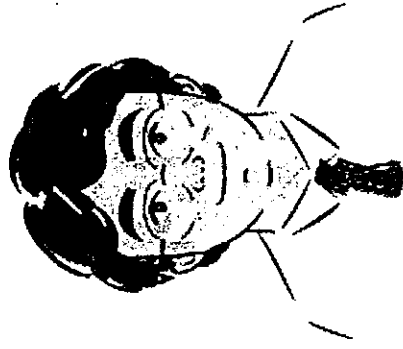

## 資本論

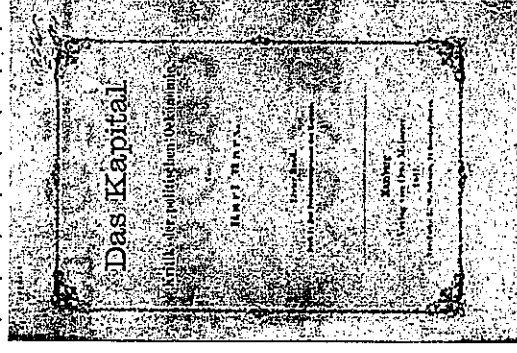

～経済学批判～

カール・マルクス著

第1部 1867年

第2部 1885年

第3部 1894年

ナビゲーター 杉島幸生

1964年生まれ 連れ合い1人 子なし 弁護士

(関西合同法律事務所)



## 何のために「資本論」を学ぶのか

たとえばある社会が、その社会の運動の自然法則の手がかりをつかんだとしても 一そして、近代社会の経済的運動法則を暴露することがこの著作の最終目的である 一 その社会は自然的な発展諸段階をとびこえることも、それらの法令で取りのぞくこともできない。しかし、その社会は、産みの苦しみを短くし、やわらげることはできる。

学問にとって平坦な道はありません。そして、学問のけわしい小道をおそれない人々だけが、その輝く頂上たどりつく幸運に恵まれるのです。



# 「資本論」は、なぜ科学と言えるのか

理論家は事実にしがみつく

- ① 社会の現実を徹底的に観察する
- ② 分析により単純なもの基礎的なものをつかみだす(表象と捨象)
- ③ 表象を構成する「部品」を研究し、その関連性をつかむ
- ④ 「部品」を組み立て、表象したものを再構成する(概念化)
- ⑤ 単純なものから複雑なものへ、基礎的なものから高度なものへ再構成された表象を積み重ねていく
- ⑥ ぼんやりとした社会のイメージを科学的な概念としてつかみなおす



分析と総合を基礎とした弁証法的方法

# 「資本論」全3部の構成

- ①近代社会は、「資本家階級」「労働者階級」「地主階級」から構成されている
- ②より基本的なのは「資本家階級」と「労働者階級」の関係(賃労働と資本)
- ③「資本」には、「産業資本」「商業資本」「利子生み資本」がある
- ④最も基礎的なものは「産業資本」
- ⑤「産業資本」は競争(市場)のなかで存在している
- ⑥競争のない状況を理解しなければ、競争の中での状況は理解できない
- ⑦「産業資本」の運動は、生産過程と交換過程にわけて観察することができる
- ⑧生産過程が理解できなければ交換過程も理解できない
- ⑨生産過程は「資本」の運動に他ならない
- ⑩「資本」は「貨幣」がわからないと理解できない  
「貨幣」は「商品」がわからないと理解できない

だから「資本論」は「商品」からはじまる

# 「資本主義経済」をイメージ (表象) してみよう

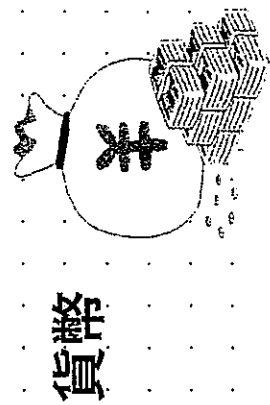

貨幣

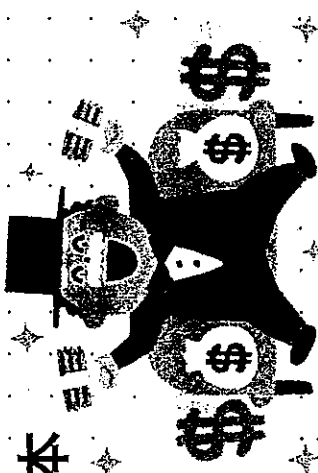

資本家/資本

労賃

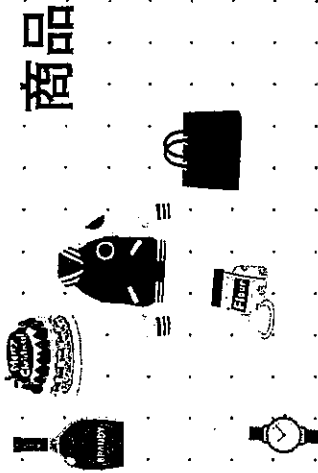
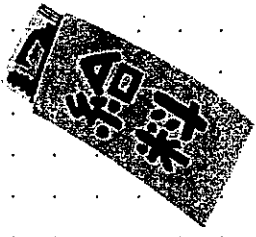

商品

労働者/労働 (労働力)

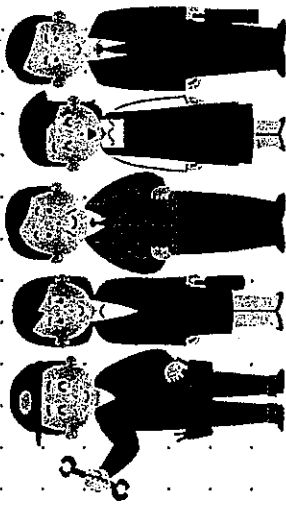

資本家が労賃を払って労働者を雇い商品を作らせる

その商品の売却して、儲けを出す。

その儲けで、資本はますます大きくなっていく

# 「資本論」第1部の構成を見よう

## 第1部 資本の生産過程

第一篇 商品と貨幣

商品ってなんだ、貨幣ってなんだ

第二篇 貨幣の資本への転化

資本ってなんだ

第三篇 絶対的剰余価値の生産

資本の儲けと労働時間

第四篇 相対的剰余価値の生産

資本の儲けと労働強化、技術革新

第五篇 絶対的および相対的剰余価値の生産

資本の儲けと労働者の生活

第六篇 労賃

労賃ってなんだ

第七篇 資本の蓄積過程

こうして資本は大きくなっていく

商品ってなんだ？

僕らは商品にかこまれている

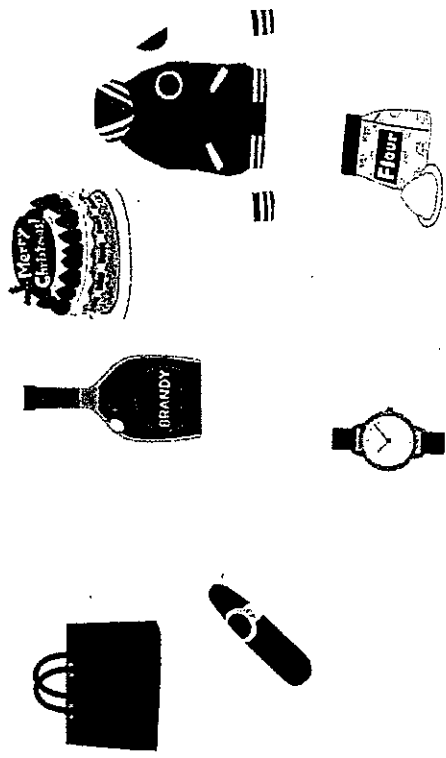

★すべての商品には使い道（使用価値）がある

★すべての商品には値段（交換価値）がある

# 交換価値は何によって決まる？

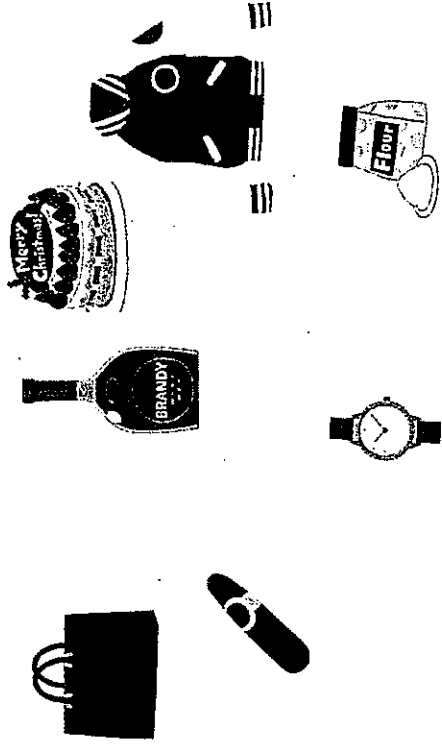

交換価値（値段）は比較できる

- ★すべての商品に共通して含まれ、比較可能なもの  
これを価値と呼ぼう
- ★使用価値では決められない
- ★個々の商品の個性を捨象すると労働生産物という共通点が残る
- ★労働は時間によって比較可能

交換価値の大きさを決める価値の実体は労働時間

ちよっと待った!

要領の悪い労働者が他の労働者より長い時間をかけて  
作った商品は価値が高いってこと?

最初から労働生産物だけを観察対象にするのはずるくない?



商品を作るのは労働。

そこで労働を観察してみよう

★商品には使用価値がある。

使用価値を作り出すのは、商品ごとの個性ある労働（具体的有用労働）

★商品には価値がある

価値を作り出すのは、すべての個性が捨象され、人間の労働ということにまで

抽象化された労働（抽象的人間労働）



労働の二重性

具体的有用労働

抽象的人間労働

貨幣ってなんだ？

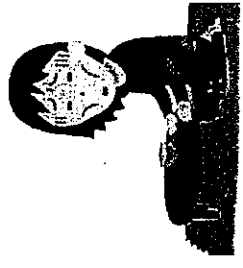

お金がなくては何も買えない  
お金があれば何でも手に入れることができる  
(ように見える)

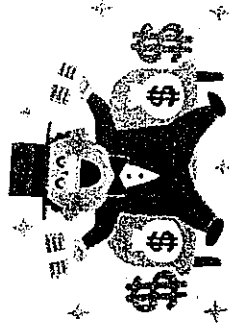

そして、私たちは貨幣に恋いこがれる  
それって、なぜなんだろう？

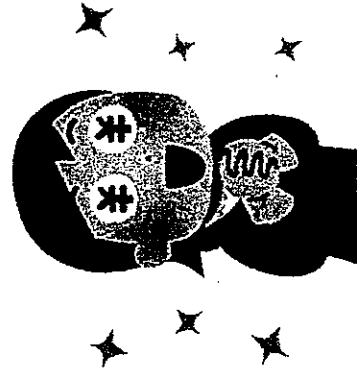

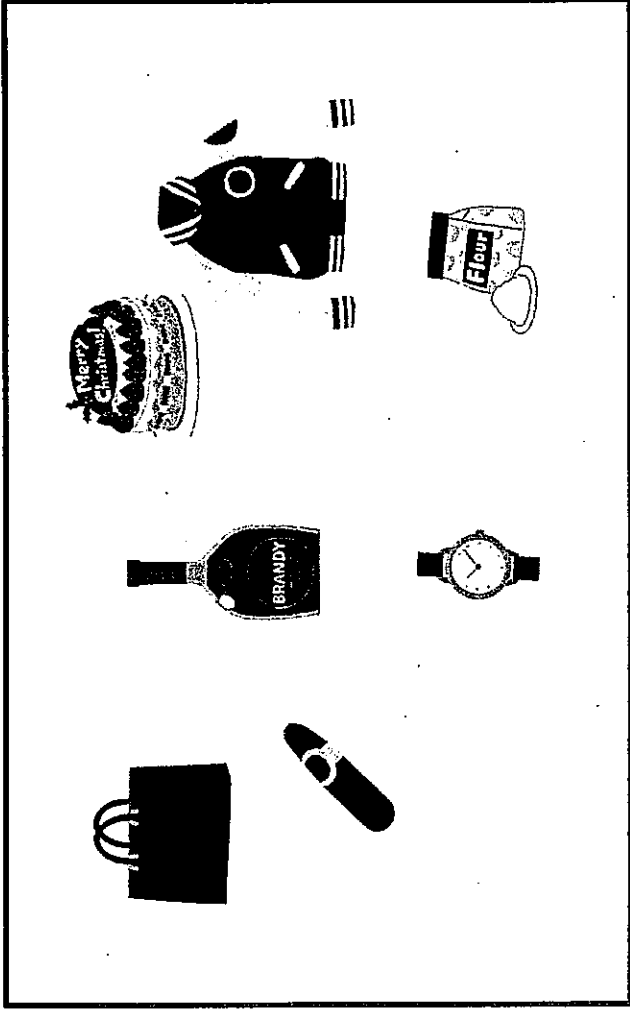

=

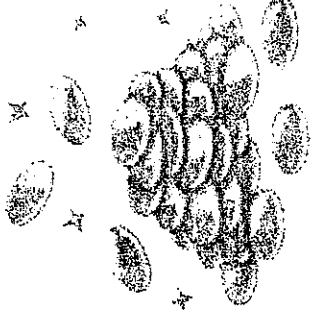

※ここでは金貨幣

# 商品は貨幣（金）であり、貨幣（金）は商品である

どのようにして、商品は貨幣になるのか（道すじ） 価値形態論

なぜ、商品は貨幣になるのか（必要性） 物神性論

なにによって、商品は貨幣になるのか（原動力） 交換過程論

# 価値形態または交換価値

どのようなにして、商品は貨幣になるのか

個別的偶然的な価値形態

特殊的等価形態

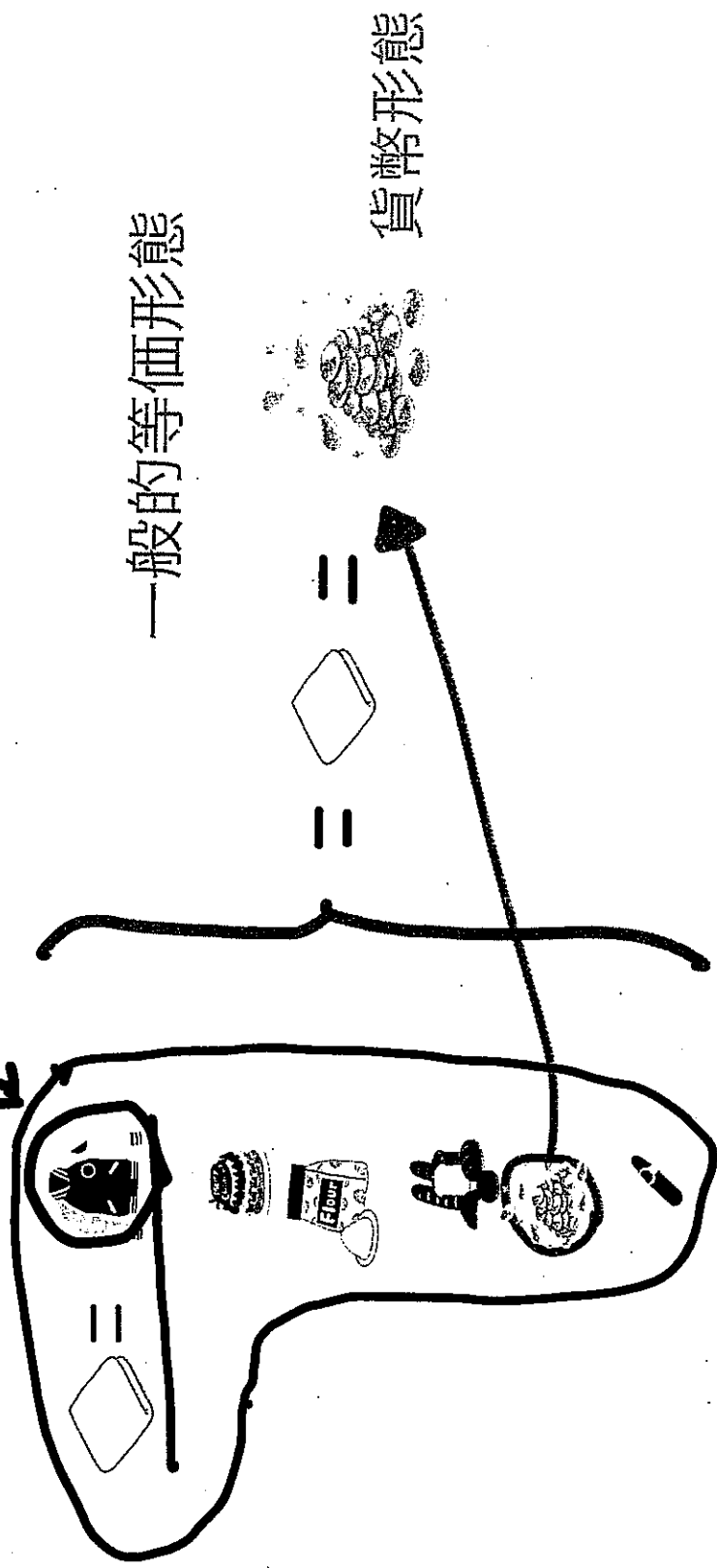

全体的展開された価値形態

# 商品の物神的性格とその秘密

なぜ、商品は貨幣になるのか



- ★私的労働の社会では、私的生産物を商品として交換によって手に入れなくてはならない
- ★交換は、それぞれの商品を価値物として等値しないとできないでない
- ★そのためには共通の価値物に等値することが必要
- ★それは、貨幣（金）にほかならない
- ★こうして貨幣は、すべての商品の等価物となる
- ★貨幣を手に入れることは、すべての商品を手に入れることに等しい

# 私的労働が中心ではない社会を見てみると

ロビンソン・クルーソー物語

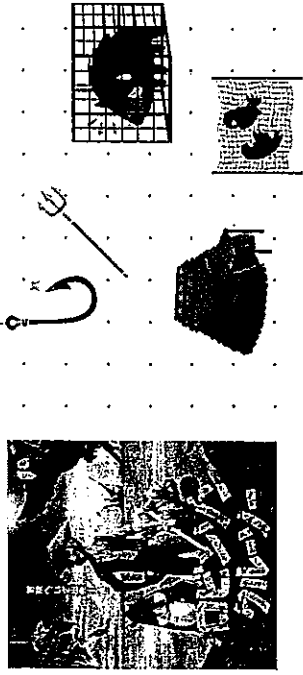

暗い中世のヨーロッパ

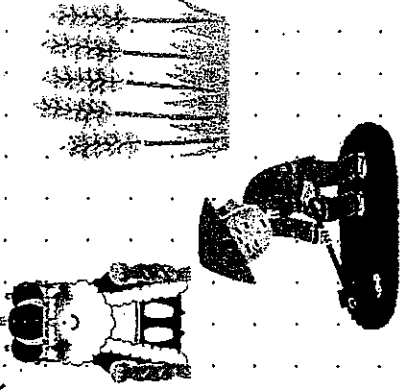

家父長的な勤労

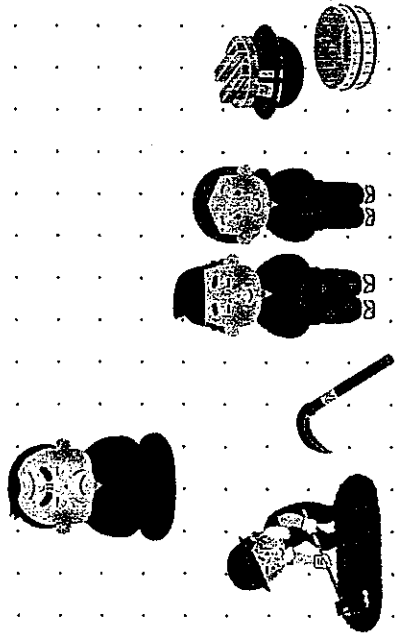

自由な人々の連合体

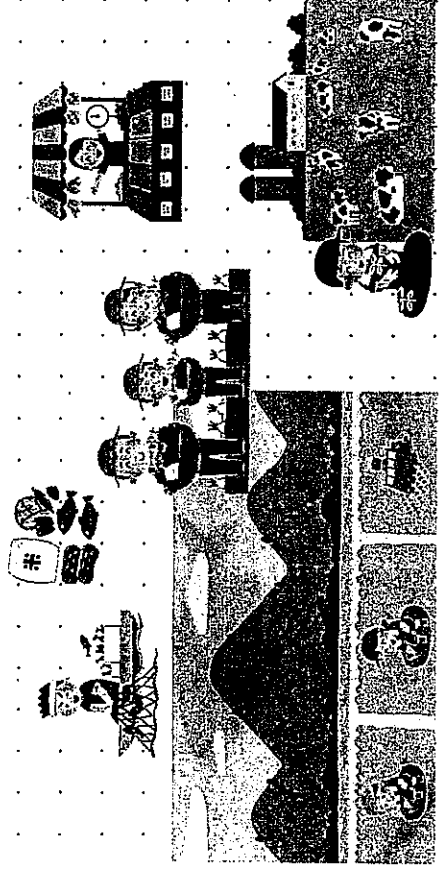

# 交換過程

なにによって、商品は貨幣になるのか



A共同体

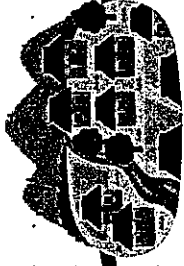
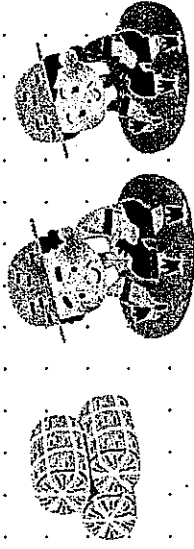

C共同体

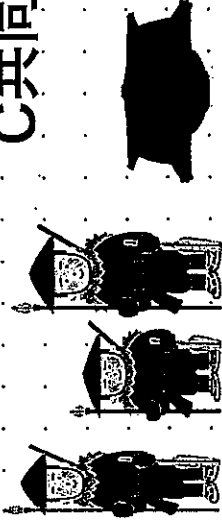

B共同体

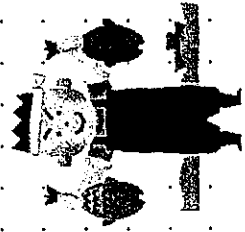

あらためて「貨幣」について考えてみよう

貨幣の第一の機能＝価値を表現（尺度）すること

貨幣は、商品の価値を表現するために登場した

- ★尺度としての貨幣は観念的なもので足りる
- ★「金」でなくとも、計算に便利であればいい  
→硬貨、紙幣の登場
- ★貨幣は、価値の物差しではない  
→「価値」と「価格」がズれることもある

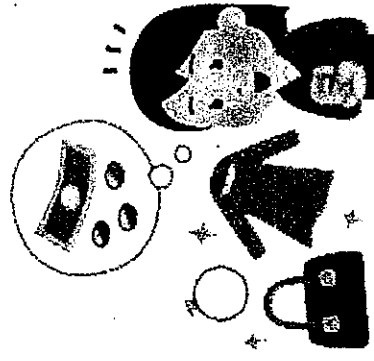



# 貨幣の第二の機能 = 商品を流通させること

リンネル生産者から見た商品流通

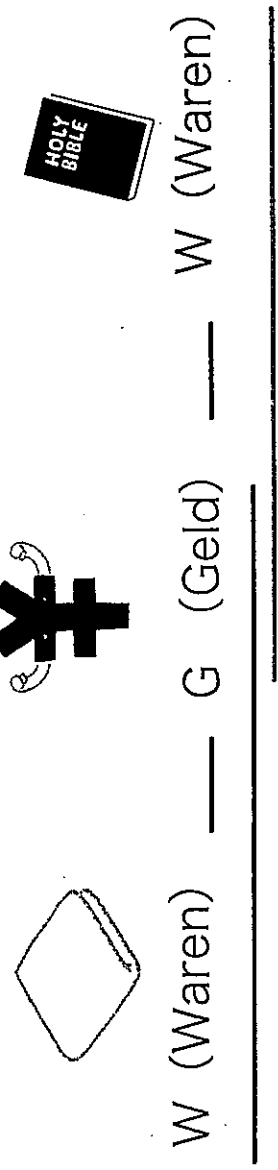
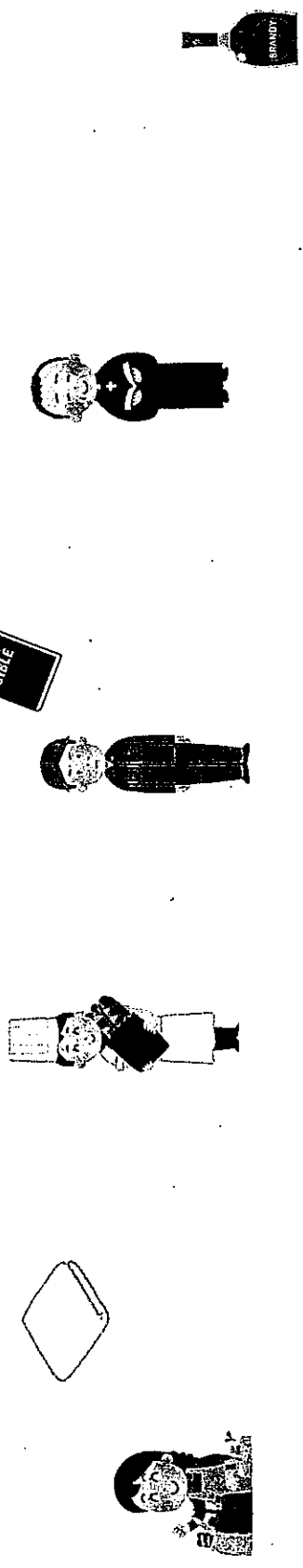

第1の変態

第2の変態

- ★商品の流通は複雑にからみあっている
- ★貨幣がなければ商品は動かない
- ★商品の運動が貨幣の運動を生み出す

# ★価格と貨幣の回転数で必要貨幣量が決まる

## 貨幣流通の法則

貨幣数量説(流通貨幣量が商品価格を決定する)批判

$$\frac{\text{商品の総価格}}{\text{貨幣の平均回転数}} = \text{流通貨幣量}$$

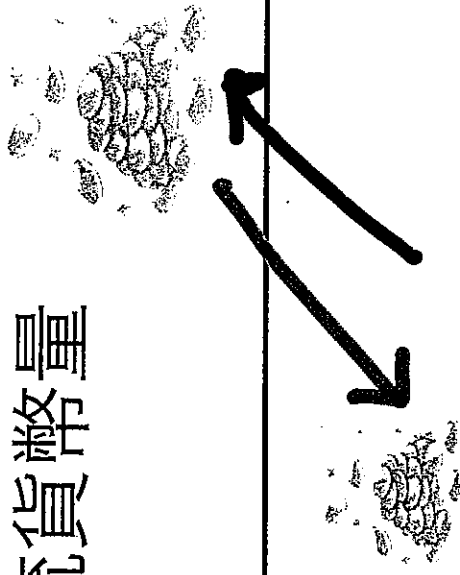
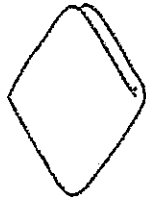
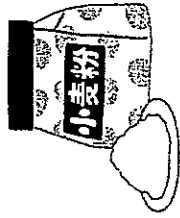

余分な貨幣は、市場の外へ退場する  
 必要な貨幣は、市場の外から供給される

価格合計8000円

$$\text{流通貨幣} = \text{2000円}$$

4回転

# ここまでなら「価値章標」でたりる

例えば

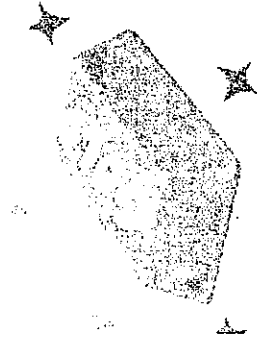

金Xg

＝

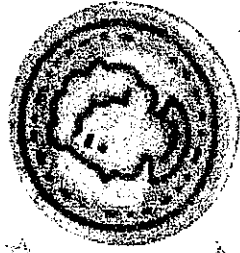

＝

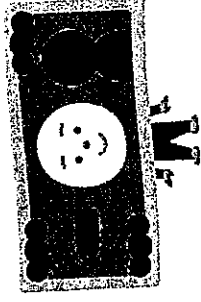

国家権力の介入(法制度化)

金貨 (金Xg)

信用貨幣 (金Xgと交換)

1931年 貨幣条例廃止まで

★金750ミリグラム＝1円



※1971年までドルは「金」と交換できた

1オンスの金=35 ドル

1オンス= 28.35グラム

1ドル= 360円

# 貨幣の第三の機能 貨幣としての「貨幣」

a 蓄蔵貨幣の形成

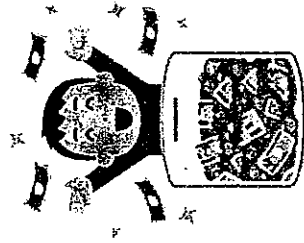

b 支払手段

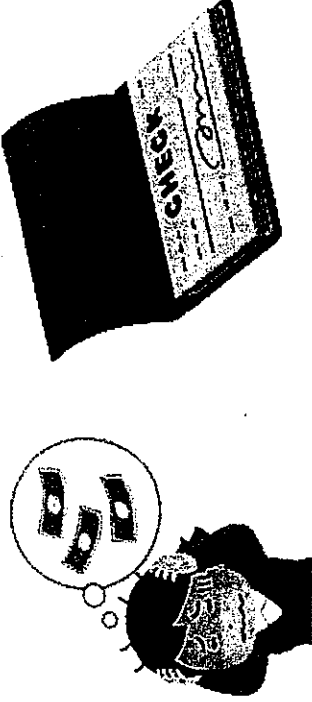

c 世界貨幣



## 労働価値論と不換紙幣

兌換紙幣は、金と交換されることで価値との結びつきを保障される

★価値の裏づけのある貨幣（価値章標）を信用貨幣という。兌換紙幣は信用貨幣

不換紙幣も価値との結びつきを保障されれば貨幣として通用するはず  
価値を手放さなければ紙幣を手にすることができない。  
そうした仕組みをつくれれば価値との結びつきを認めることができる  
これで不換紙幣も貨幣として流通できる

- ①貨幣の偽造を厳格に取り締まる（刑罰）
- ②窃盗、詐欺、横領などを厳格に取り締まる（刑罰）
- ③貨幣の価値を厳格に維持する（金融政策）

ときに国家は権力を使って価値の裏づけのない紙幣を市場に流し込む  
価値の裏付けのない紙幣を国家紙幣と言う

必要貨幣量を超えて市場に流し込まれた紙幣は価値が下り、  
相対的に商品の価格を押し上げる（これがインフレーション）

これは「価値法則」の廃棄ではなく、「価値法則」の貫徹である

不換紙幣であるドルが国際通貨となってるのはなぜだろう？

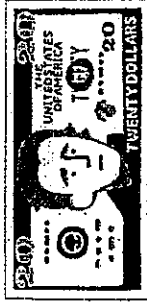
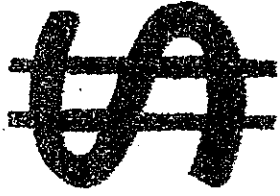
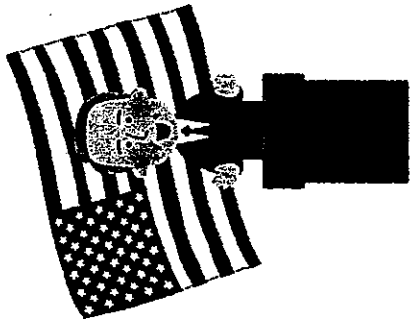

世界貨幣が「金」でなければいけないのは、そこまで国家権力が及ばないから  
国家権力が圧倒的に強大であれば、その力を世界中に及ぼすことができる

- ① 圧倒的な経済力
- ② 圧倒的な軍事力
- ③ 圧倒的な政治力

アメリカの力は圧倒的

アメリカの国家権力が弱くなれば、ドルの国際通貨としての信任も低下する

中国元やユーロが台頭しているのは、アメリカの力が弱くなったから

# 貨幣の資本への転化

商品 (W)                      貨幣 (G)                      商品 (W)

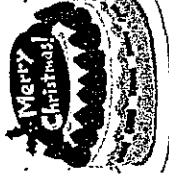
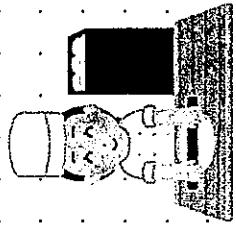

貨幣 (G)                      商品 (W)                      貨幣 (G) + g

貨幣 (G)

商品 (W)

貨幣 (G) + g

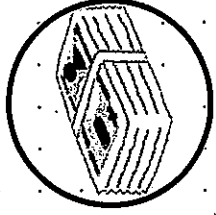
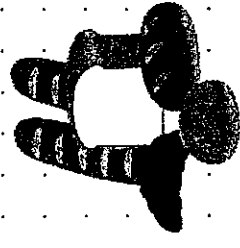
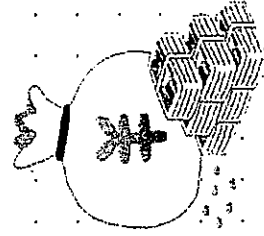
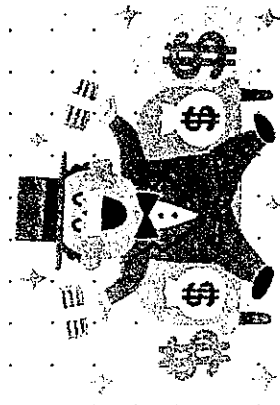

資本の一般的定式

★等価交換じゃなかったの？

★安く買って、高く売るは解決じゃない

# 資本の儲けはどこからでてくる？

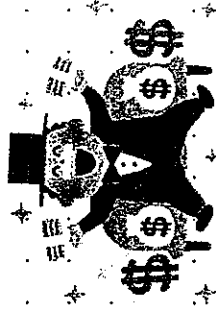
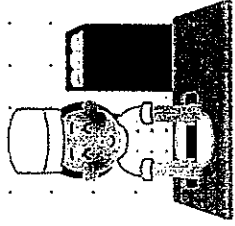

どこが違う？

★資本は労働者を雇って商品をつくらせる

## 労働力の購買と販売

労働力の価値＝労働者と家族の生活に必要な商品の価値＝その生産に必要な労働量

労働力の生産に必要な労働量 < 労働者が一日に発揮する労働量

★この差が資本の儲け

資本は二重の意味で自由な労働者がいないと成立しない

身分からの自由

財産からの自由

★労働が労働者から資本のものになる



# マルクスの労働観

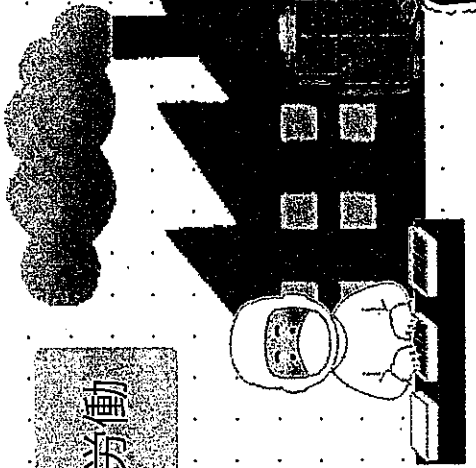
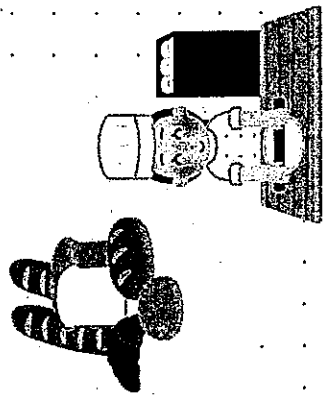
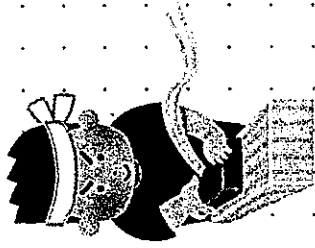
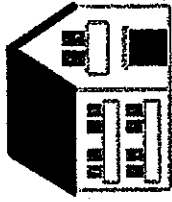
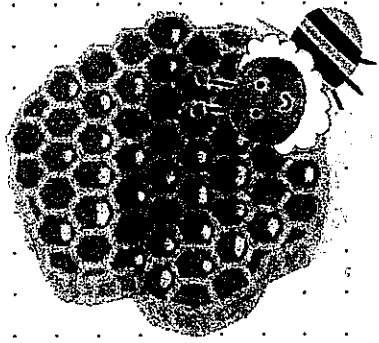
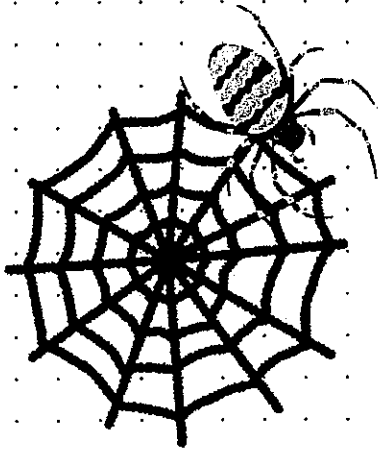

疎外された労働

このパンは私だ、私の分身だ  
パンが売れる、それは私が認められたと言うこと

私は指示に従って作業するだけ  
できたパンは雇い主のもの  
このパンの中に私はいない...

# 絶対的剰余価値の生産

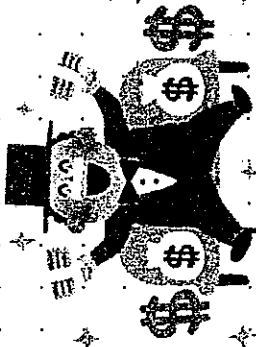

生産過程を観察してみよう

不変資本  
(Constant capital)

死んだ労働

可変資本  
(Variable capital)

剰余価値  
(Mehrwert)

生きた労働

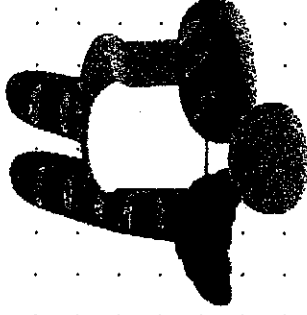

$$C + V + m$$

$$\text{剰余価値率} = \frac{M}{V} = \frac{\text{剰余労働}}{\text{必要労働}}$$

$$V + m$$

★一日分の労働量

それでは「1日分」とは「何時間」のこと

なのか？

$$V + m$$

★一日分の労働量

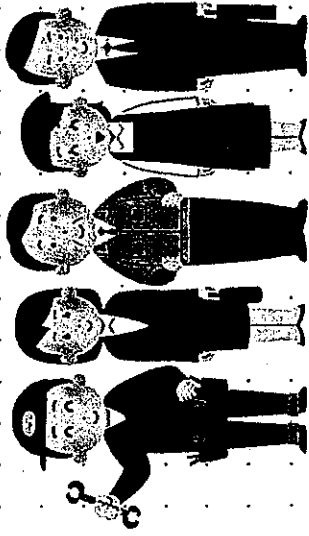

私たちは1日分の「労働力」を売った

労働日の最下限 <

資本家の言い分

VS

労働者の言い分

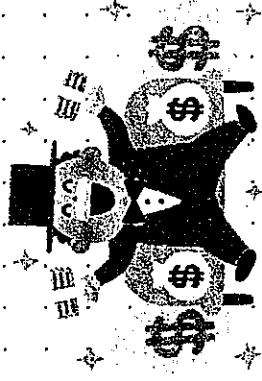

私は1日分の「労働力」を買った

< 労働日の限界

標準労働日

# 絶対的剰余価値とはどういうものか



$$C + V + m$$

標準労働時間

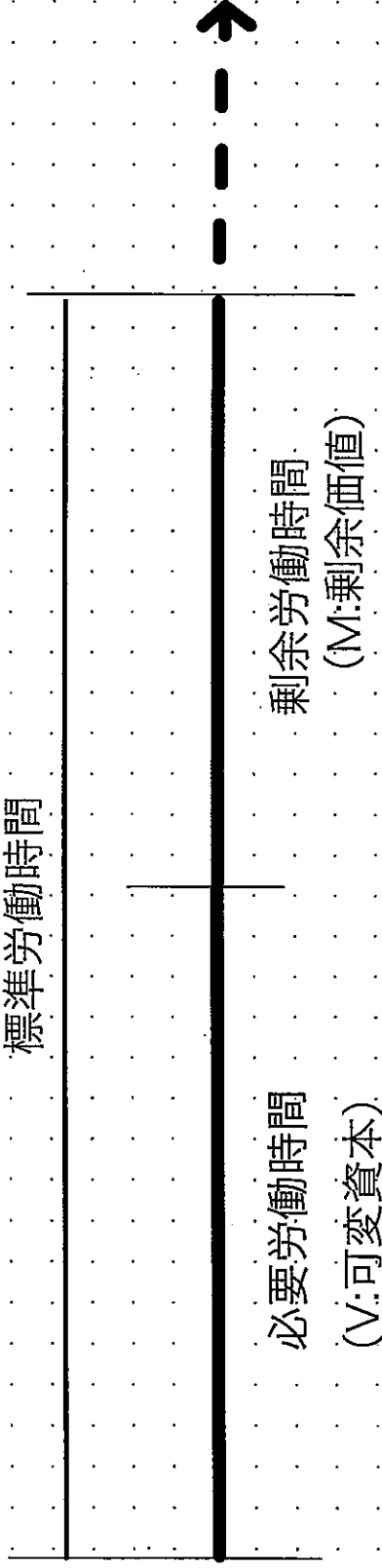

絶対的剰余価値 = 必要労働時間を超えた労働によりえられる剰余価値

- ★資本は長時間労働を求め続ける
- ★労働者の労働苦は増大する
- ★労働者の抵抗が高まる

## 階級闘争は労働時間をめぐるとたたかいかから始まる

「大洪水よ、我が亡きあとに來れ」

これがすべての資本家及びすべての資本家国家のスローガンである

それだから、資本は、社会によって強制されるのでなければ、労働者の健康と寿命に対して何らの顧慮も払わない。

孤立した労働者、自分の労働力の「自由な」販売者としての労働者は、資本主義的生産が一定の成熟段階に達すると抵抗できずに屈服する

われわれは、労働日の制限が、それなしには他のすべての解放の試みが失敗に終わらざるをえない先決条件であると説明する

労働者たちは結集し、階級として1つの国法と自由意思による契約によって自分たちとその同族を売って奴隷状態に陥れることを彼らみずから阻止する強力な社会的バリケードを、奪取しなければならぬ

私は彼にこう呼びかけなければならない  
お前のことを、言っているのだぞ、と

# 相対的剰余価値とはどういうものか？

絶対的剰余価値 = 必要的労働時間を超えた労働によりえられる剰余価値

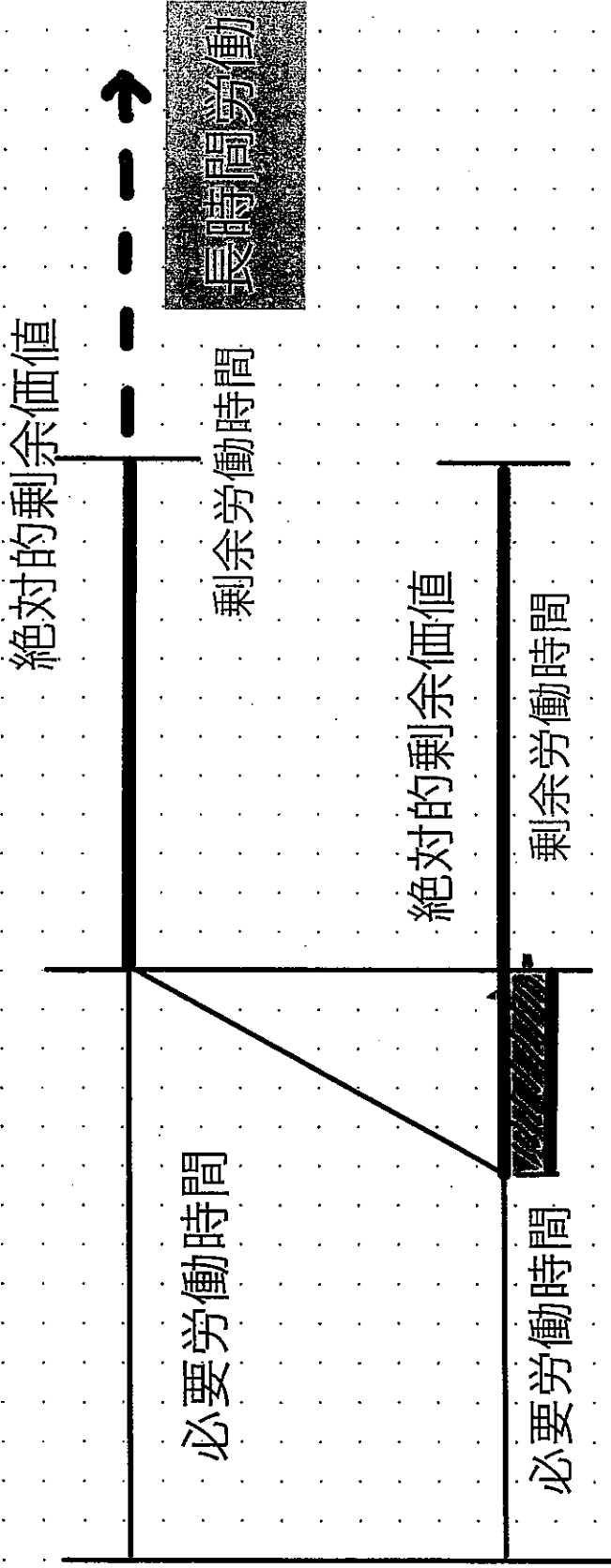

相対的剰余価値

= 必要的労働時間の短縮によりえられる剰余価値

特別剰余価値

過密労働 + 技術開発

# 相対的剰余価値を得るため資本はその姿を変化しつづける

## ★マニファクチャから大工場へ

労働者におよぼす機械経営の直接的影響

a 資本による補助的労働力の取得。女性労働および児童労働

取り替え可能な労働

機械の導入 → スキルの解体 →

女性労働、児童労働

労働者階級の対抗力を奪う

b 労働日の延長

① 不変資本の節約

技術的基礎

資本の動機

② 道徳的摩滅？

c 労働の強化

③ 青春の初恋の時代

労働者100人

×

10時間

→1000個 (2000円/個)

労働者100人

×

10時間

→1200個 (2000円/個)

★労働者の労働苦は増大するが、その抵抗の可能性

(団結) も増大する

# 労賃ってなんだ？

労働力の価値または価格の労賃への転化

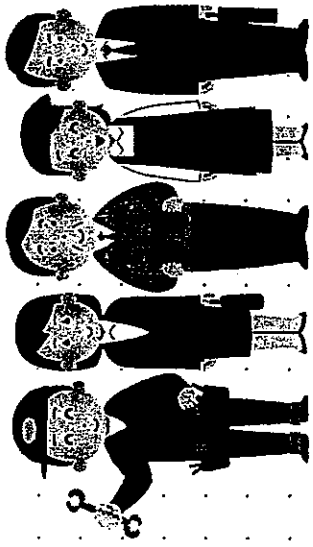

労働力の価値とは？

標準労働日とは？

労働力の価格 = 労働日（労働）の価格 = 日賃金

★この現象を科学の目で分析すると

労働力の価格 = 必要労働時間の価値

必要労働時間 < 労働日（労働時間）



# 労賃のいろいろ

★時間賃金とは

★出来高賃金とは

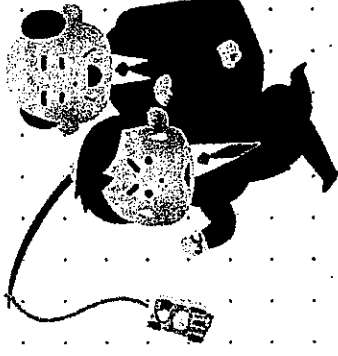
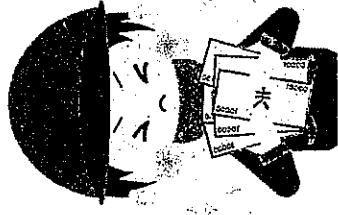

※労賃の国民的相違

国は違っても、抽象的人間労働の大きさは同じ  
生活水準や生産力の違いから、あられ方が違ってくる

資本はこうして大きくなっていく

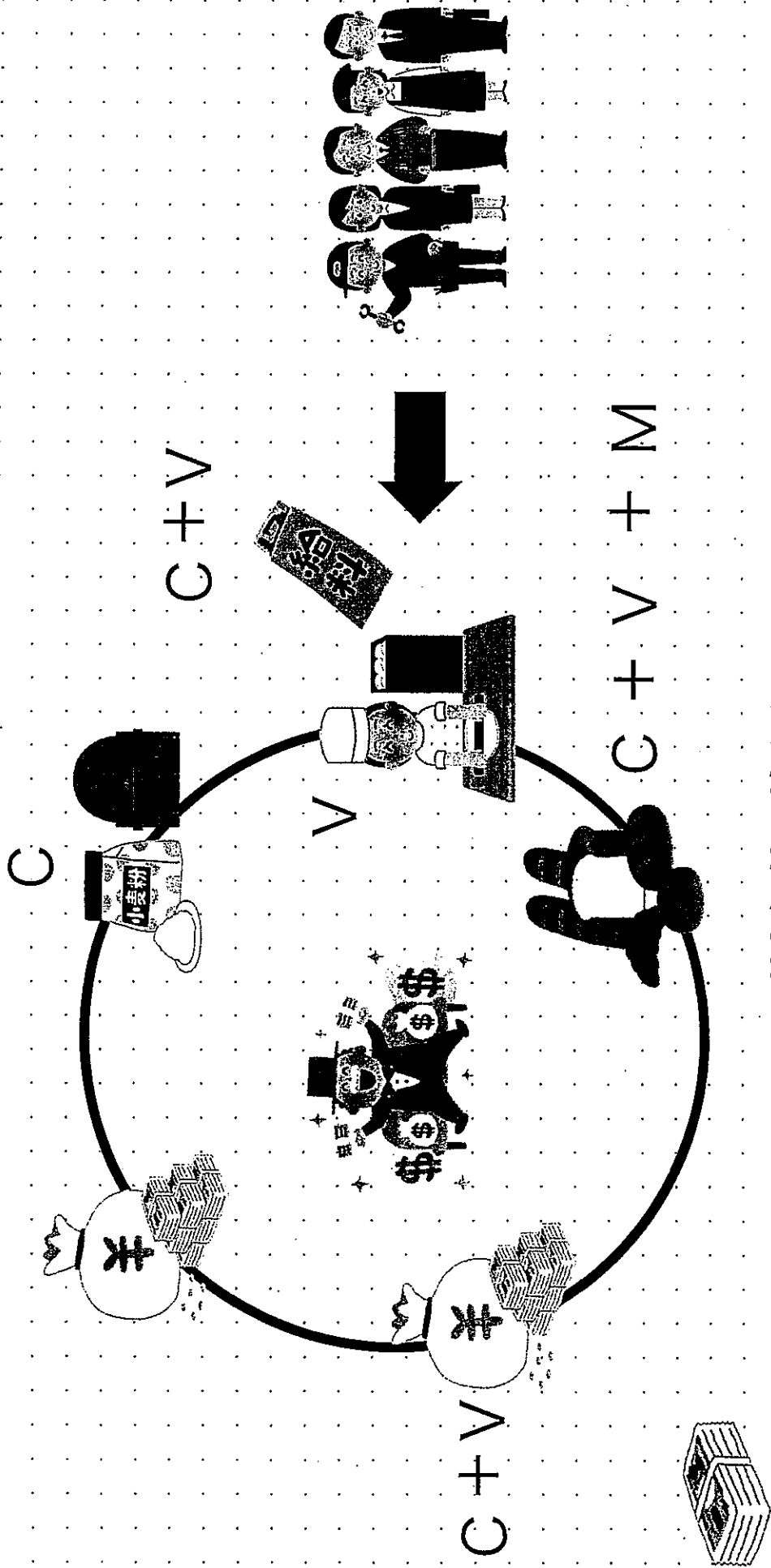

★資本はいつしか剰余価値の塊となっていく

# 資本の儲けは、いずれ労働者の賃金になる？

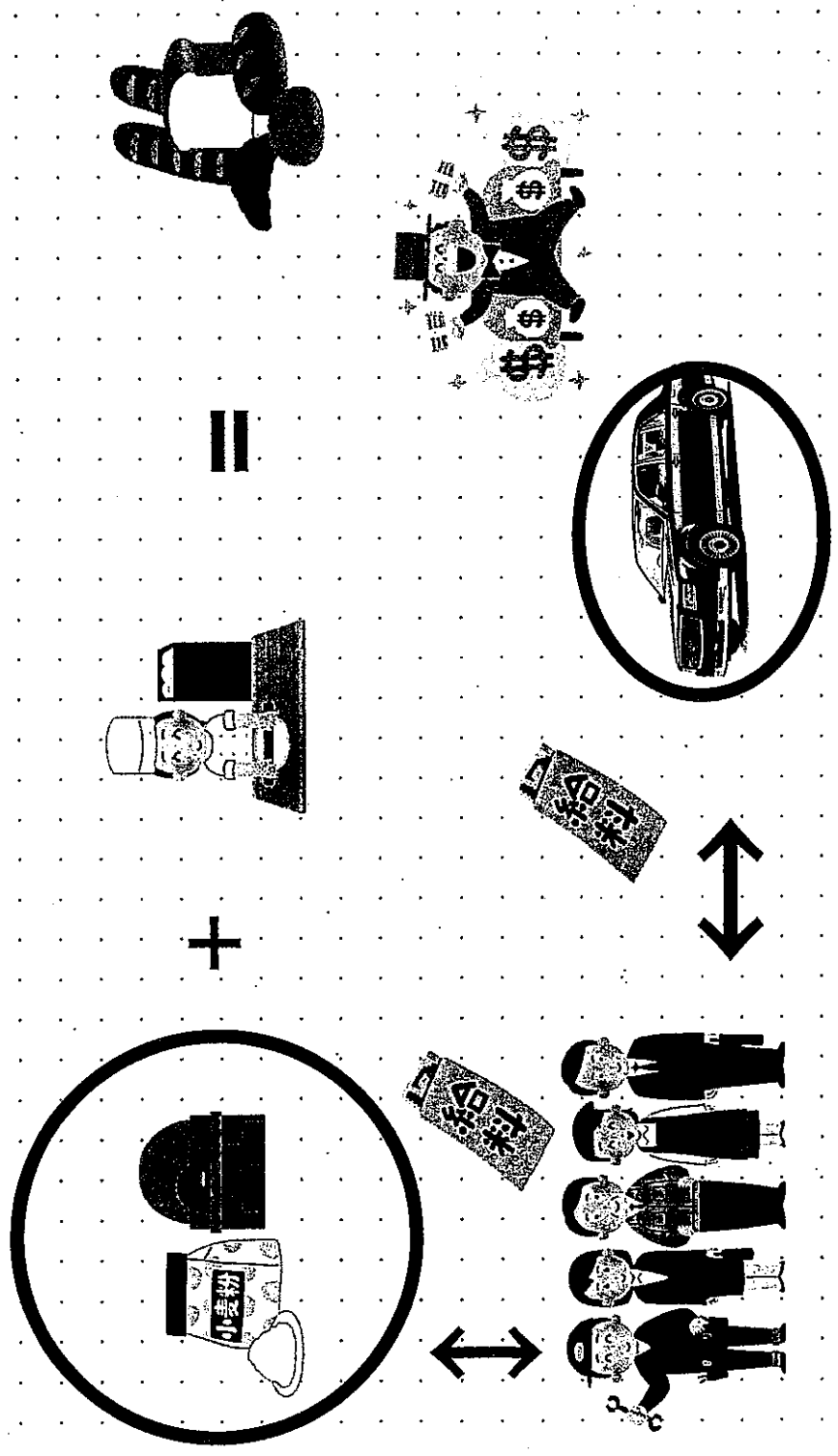

今日のVの話をしてるんだよ。  
資本家はいつだってmを手に入れてるじゃないか

# 資本が大きくなるのは、資本家が節約したから？

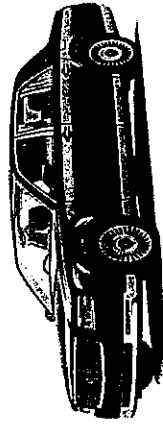
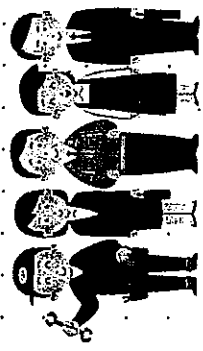
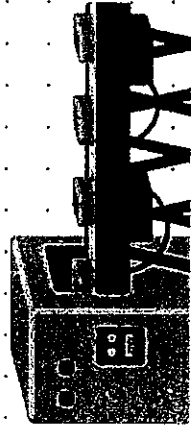
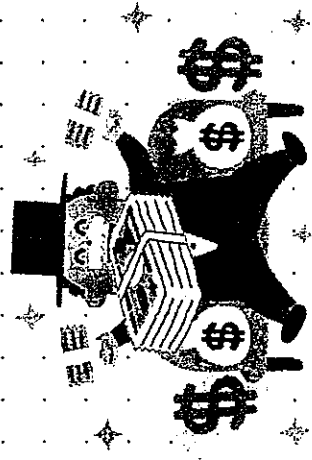

あんたが、そんな高級車に乗れるように  
なったのはどうしてだい？

# 資本の蓄積の仕方は、そのときの生産技術によって制約される

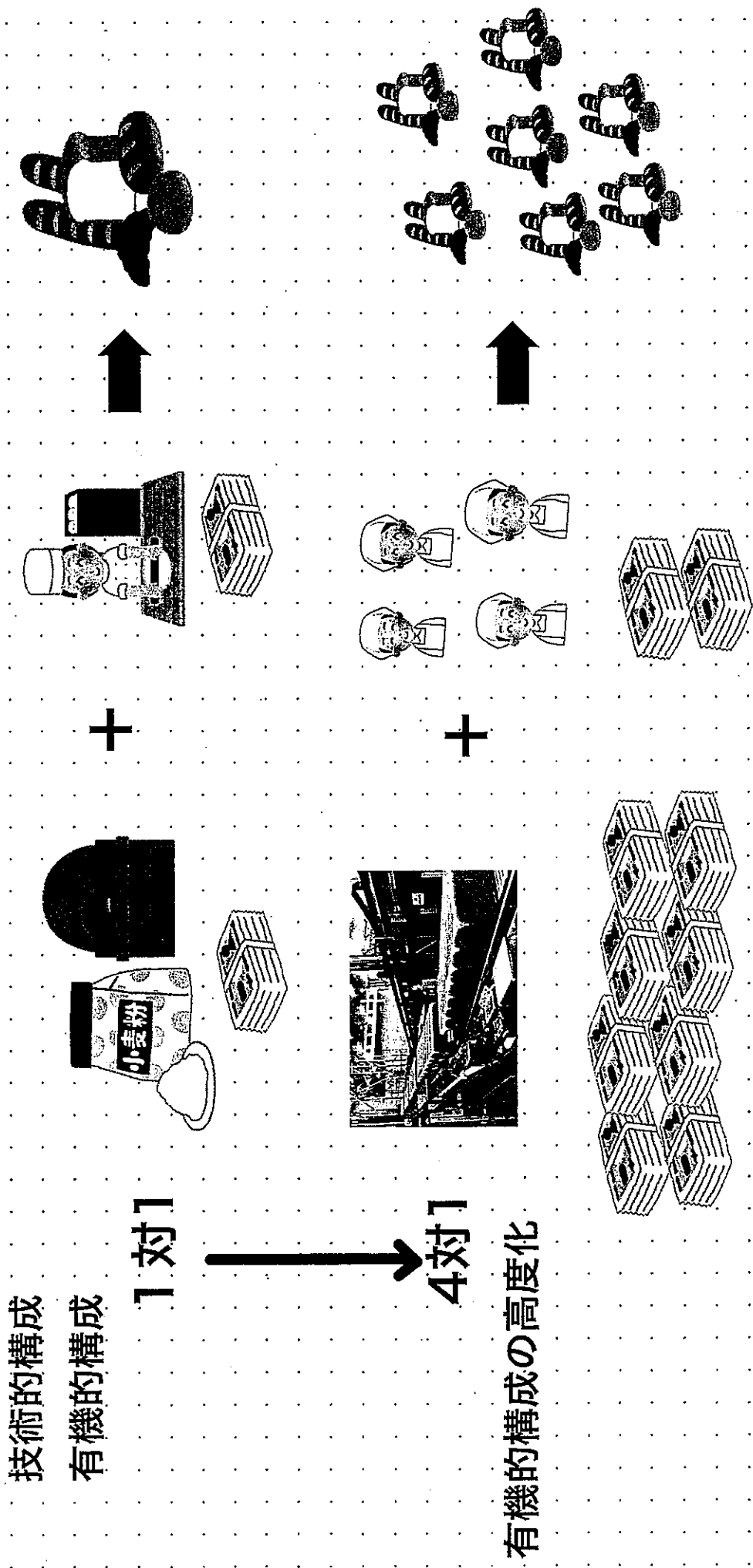

★ 資本蓄積のペースほどには、労働者需要は増えてはいかない

【資本蓄積のふたつのパターン】

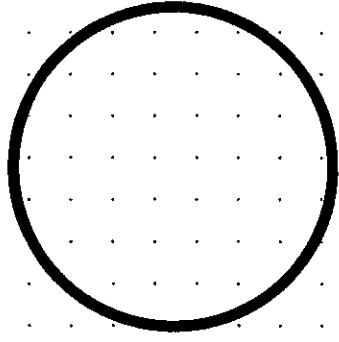

資本の集積

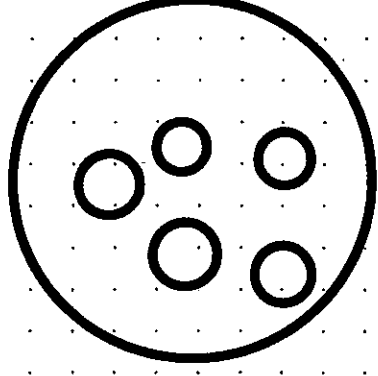

資本の集中

★資本の蓄積は、たいてい有機的構成の高度化をともなう

★資本の蓄積は、労働者需要の増加をともなうが、そのペースは

だんだん衰えていく

★資本の蓄積衝動が労働者人口増を上回るときには賃金は上がるが、

下回るときには、失業者が発生する

# 資本の蓄積と相対的過剰人口または産業予備軍の増加

好況時の蓄積衝動

平均的な蓄積衝動

不況時の蓄積衝動

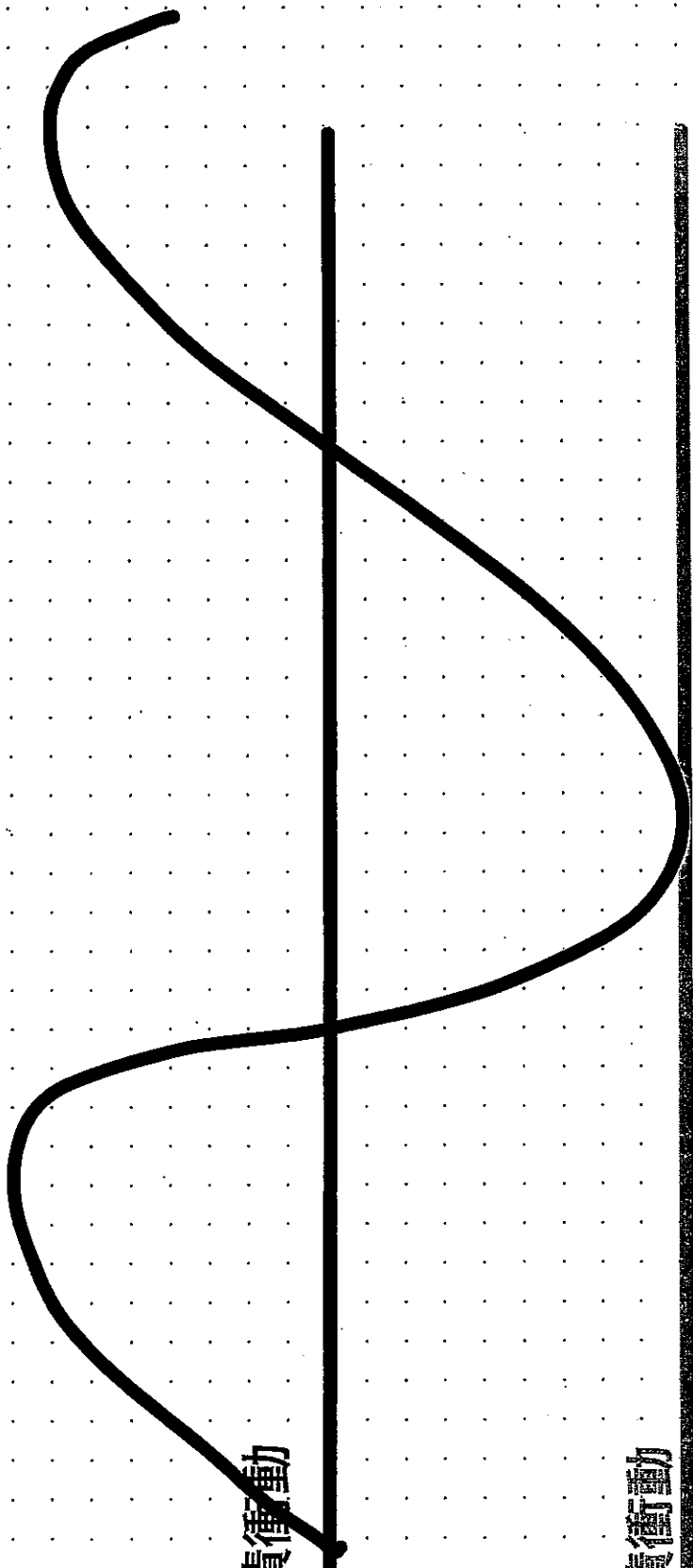

# 相對的過剩人口のあれこれ

停滯的過剩人口      流動的過剩人口      潛在的過剩人口

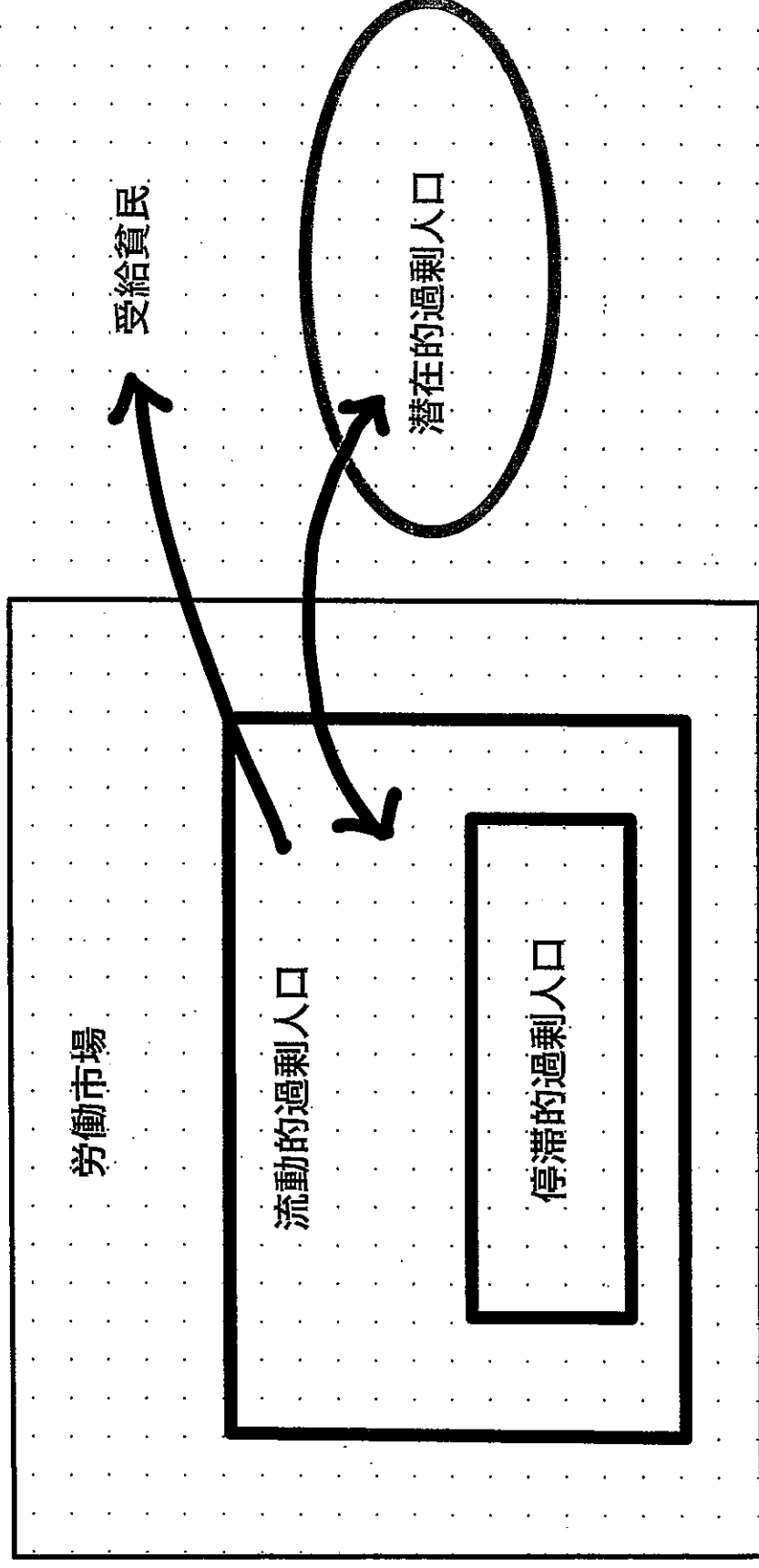



# どのようにして資本主義は生まれたのか

いわゆる本源的蓄積

## 産業革命前

君たちは農奴だけど、

週3日僕の畑を耕してくれればそれでいいよ

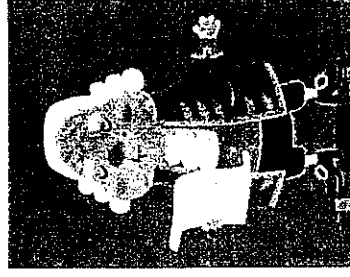
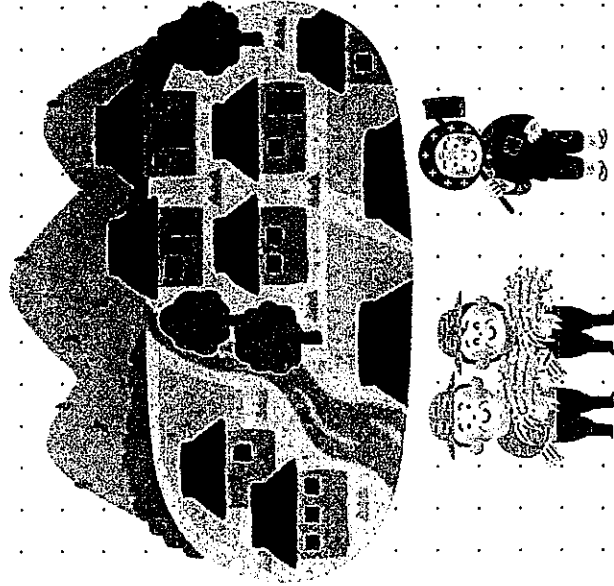

## 産業革命時

農奴なんていないよ

奴らを追い出して、羊を飼った方が儲かるよ

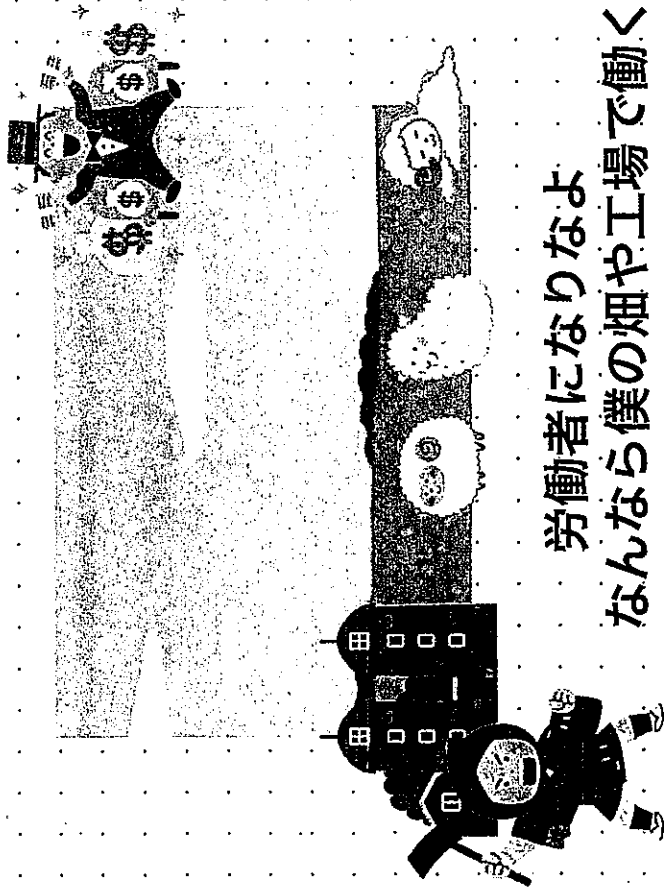

労働者になりなよ

なんなら僕の畑や工場で働くかい

俺たちは、どうやって生きていけばいいんだ！

# 追いだされた農奴たちはどうなったのか

15世紀末以来の被収奪者に対する流血の立法。  
労賃引き下げのための諸立法

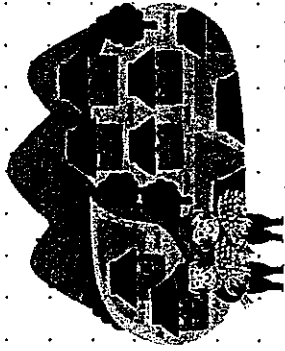

あの頃は貧しいけど  
家族で生きていくことができた

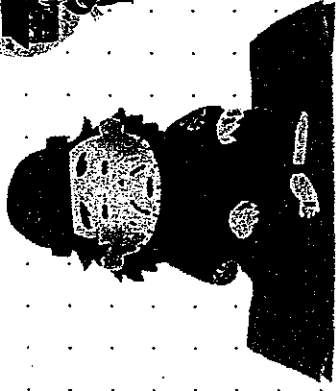

働くところがないのに

働いていないからと処罰される

焼ごてで刻印をおされ

耳を切り落とされ

誰かの奴隷とされいく



奴らは、悪質で横着なならず者だ…  
だから労働者規制法が必要だ！

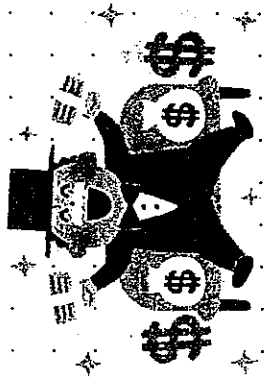

- ★法定最高賃金法(-1813)
- ★団結禁止法 (-1825,1853)

労働組合の法的承認 (1871)

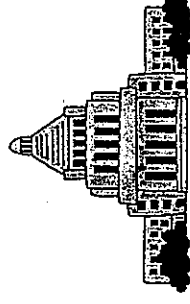

資本は国家権力とともに発展する

トマス・モアは彼の「ユートピア」[四一、四二ページ。平井沢、岩波文庫、二七二八ページ]のなかで言う「こうして、彼の故郷の真の疫病神とも言わば食欲で飽くことを知らない大食漢が、数千エーカーの土地をひとまとめにして柵や垣根で囲ったり、その所有者を暴力と不法で苦しめてなにもかも売らざるをえないようにしたりすることができるようになる。あの手の手で香で成すも、退きや強要される哀れな人々！男性も女性も、夫も妻も、父親のいない子供も寡婦も、乳飲み子をかかえた痛ましい母親も、そして、農耕は多くの人手を必要としたので資力は乏しいが頭数の多い世帯全体がである。彼らは住み慣れたわが家をあとに、休む所もなくとぼとぼと道をたどる。彼らのいっさいの家財を売り払えばたいした価値のものではないにしろ、事情が違えばいくらかの金にはなっただろう。しかし、突然何なり出されたものでは、彼らは捨て値で売るとは感さなければならぬ。そして、最後の銀を使い果してしまふまで、さまたげないが、物は、盗みをして法律上まいったら、絞首されるか、物乞いに出かけるか、あるいは、何かにたがでさうか？ そうしても、うるついで働かないというかどで、浮浪人として監獄にぶちこまれる。どんなに働きたいと願っても、だれも仕事を与えてはくれない彼らだのに」。この気れな流民のことをトマス・モアは盗みをすることを余儀なくされたと言っているが、彼らのうち「七万二〇〇〇人の大小の盗賊がヘンリー八世の治下で処刑された」(ホリンシェドの〔「年代記」、ロンドン、一五八七年、に所収のウィリアム・パリスン〕『イギリス記』第一巻、一八六ページ)。**ヘリカヌスの時代には「放浪者たちを溺れなして殺す」**。当時は、どこかで三〇〇〇人が絞首台に乗せられない年はないのが普通だった」(ストライプ「エリザベス女王の御代における宗教改革と国教化、その他国教会における諸種の事件にかんする年誌」、第二版、一七二五年、第二巻)。同じストライプによれば、**「サマセットシャーで起きた一年のあいだに、四〇人が絞首にされ、三五人が烙印を押し、三七人が押打たれ、八三人の「橋樑の見込めのない無頼漢」が解放された**。しかも、彼は言う――「被告人のこのような大きな数も、治安判事の怠慢と民衆の愚かな同情とのおかげで、実際の犯罪者の五分の一にも達していない」。さらに彼は次のようにつけ加える「イングランドの他の諸州もサマセットシャーよりも良好な状態にあったわけでは決してなく、いくつかの州はさらに悪い状態にさえあった」。

(第二版への注)

# 村に残った者たちも農業労働者となっていた

資本主義的借地農場経営者の創世記

僕は畑のことはよくわからないから  
残った畑の経営は君に任せるよ  
地代さえ払ってくれればいいからさ

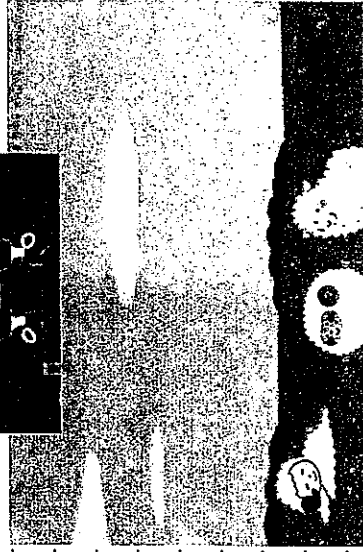
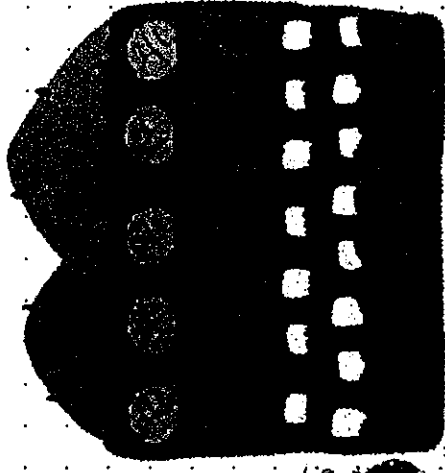
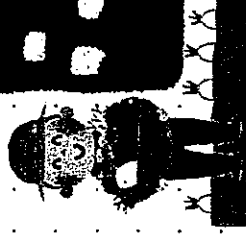
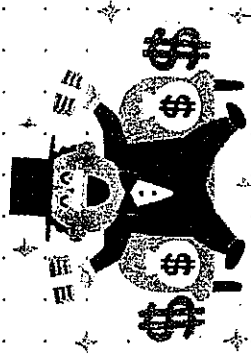
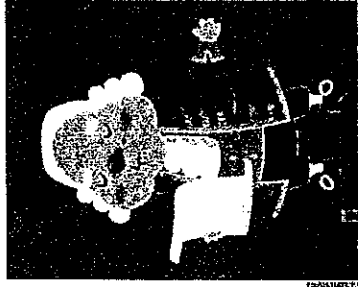

農業技術の発達で、残った労働者でも

これまで以上の収穫ができる

ぼる儲けだぜ

潜在的過剰人口の供給源

こうして産業資本の社会が完成した・・・

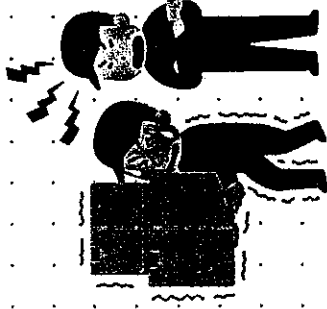
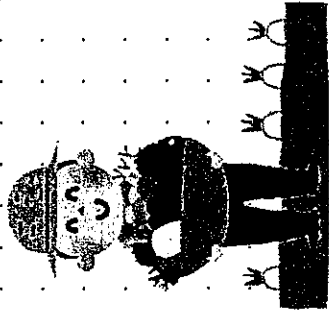
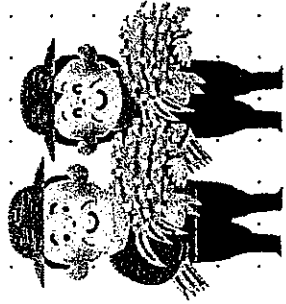

★農民から労働者に

★自給自足から商品経済へ

農村家内工業の破壊のみが、一国の国内市場に、資本主義的生産様式の必要とする広がりや強固な存続と与えることができる。

大工業がはじめて、産業資本のために国内市場全体を征服する



# これが「産業資本家の創世記」なのだ

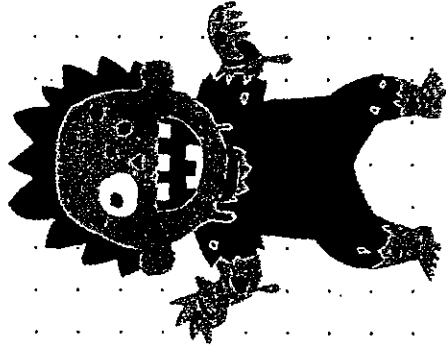

資本は、頭から爪先まで、あらゆる毛穴から、

血と汚物とをしたたらせながらこの世に生まれてくる



植民地 奴隷制度… 児童労働 人身売買

国民からの収奪（重税、公債） 保護貿易

どの方法も、国家権力、すなわち社会の組織された暴力を利用して、  
封建的生産から資本主義的生産への転化を温室的に促進して過渡期を短縮しようとする。

暴力は、古い社会が新たな社会をはらんだときにはいつでもその助産婦になる。

暴力はそれ自体が一つの経済的な力なのである

# しかし、歴史はそこでは終わらない

## 資本主義的蓄積の歴史的傾向

労働者が自分の生産手段を私的に所有していることは小経営の基礎であり、小経営は社会的生産と自由な個性とが発展するための一つの必要条件である。

この生産様式は生産手段の集積を排除する

この生産様式は、それ自身を破壊する物質的手段を生み出す

この生産様式は破壊されなければならないし、また破壊される。

自分の労働によって得た～略～私的所有は、他人のしかし形式的には自由な労働の搾取にもとづく資本主義的私的所有によって駆逐される

貧困、抑圧、隷属、墮落、搾取の総量は増大するが、しかしまた、絶えず膨張するところの、資本主義的生産過程そのものの機構によって訓練され結合され組織される労働者階級の反抗もまた増大する

生産手段の集中と労働の社会化とは、それらの資本主義的な外被とは調和しえなくなる一点に到達する。

この外被は粉碎される。資本主義的私的所有の吊いの鐘が鳴る。収奪者が収奪される。

# アメリカはなかなか資本主義化しなかった。 なぜなのか？

近代植民地地理論

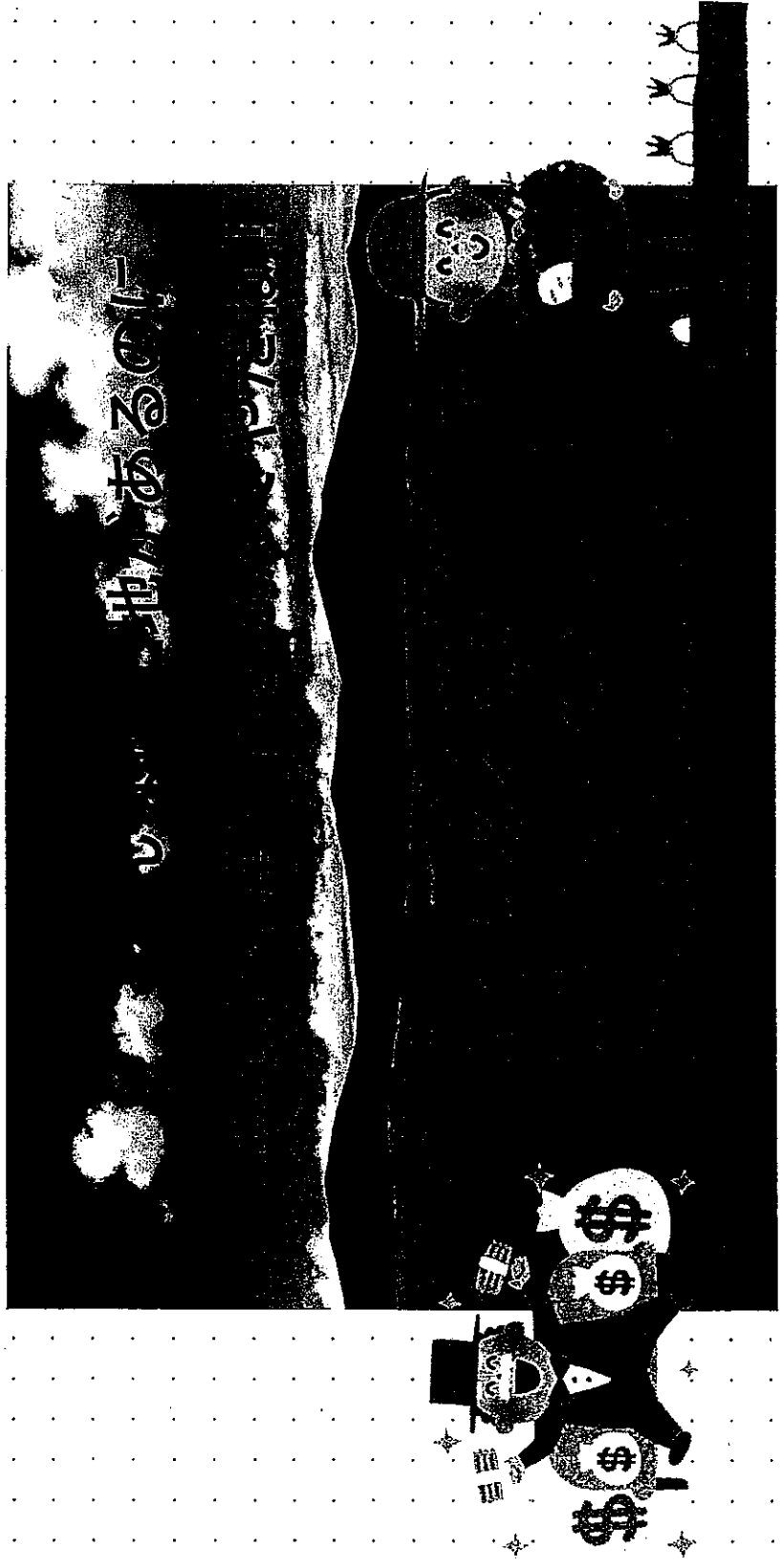

ふたつの意味で自由な労働者がいないってことさ  
ここからも資本主義的生産が歴史的なものであることがわかるだろ



別紙様式 1

(会派名または議員名 )

政務活動費支出書

支出科目	広報費	内 訳	送料	支出番号	80
支 出 日	2022年9月22日		支出金額	1,800 円	
支 出 先	武田尾新聞販売店				
支 出 内 容	「たんぼぼ通信」No. 174号600枚@3折込代金				
<領収書等添付欄> 裏面使用または別紙添付可			ポイント	0	円減額

領 収 / 証

日本共産党 日本共産党宝塚市会議員団  
宝塚市会議員団たけし静子様 No. ....

★ 1800.-

内 訳	
現金	
小切手	/
手 形	/
消費税(10%)	
消費税(8%)	
内税額計	

但 たんぼぼ通信 NO174号  
4年9月22日 上記正に領収いたしました  
登録番号 FAX600枚

武田尾新聞販売店  
〒669-1211 宝塚市大原野字森谷18  
TEL/FAX 0797-91-0015



# 9月議会開催準備

宝塚市議会は、9月1日 4億円などがあります。

より9月議会をはじめ、市長提出議案や陳情1件などが各常任委員会に付託されました。

## クリーンセンターの

### 建替えについて

■令和4年度宝塚市一般会計補正予算（後述） ■新ごみ処理施設等整備事業に係わる工事の契約締結（後述） ■令和3年度

「新ごみ処理施設等整備事業に係わる工事の契約締結」は、クリーンセンターの建替えに関する契約締結の議案です。

宝塚市水道事業会計・下水道事業会計決算認定 ■令和3年度宝塚市病院事業会計決算認定 ■総合福祉セン

建替え工事及び2024（令和6）年〜2047（令和29）年まで23年半の運営を一括で発注（DBO方式）するものです。

ター空調整備更新工事の契約締結 ■沖縄戦戦没者の遺骨を含む土砂を埋め立てに使用しないことを求める意見書の国への提出を求める陳情などの議案があります。

契約額は、総額658億円（整備工事463億円・運営195億円）となります。 財源は、整備工事については、国からの交付金130億円、起債（借金）285億円、一般財源47億円となつていきます。起債は償還時に30〜50%の国からの交付税措置があります。一般財源には、基金（貯金）23億円の取崩し、都市計画税（年約32億円）の一部を充てる予定です。

## 一般会計補正予算

11億7千万円を増額するもので、子育て世帯への特別給付金等の清算による交付金返還4・5億円、保育所建設の事業費確定による交付金の返還1億円、クリーンセンターの建替えに関する事業者への前払い金2・

運営費195億円については、全額一般財源負担となりますが、23・5年間分なので、年間では8・3億円の負担と考えられます。 現行で塵芥処理事業費は9・9億円（予算額）となつて

て費○負担が発生する可能性があります。

9月議会の会期は、9月1日〜10月11日（41日間）までです。令和3年度宝塚市決算認定については、閉会後の10月下旬に開かれる決算特別委員会で審査される予定です。各常任委員会、一般質問等は議場で行い、ライブ中継も行っていますので、ぜひご覧ください。

みみの処理量や、物価変動等による処理経費単価の変更、予定外の補修工事などによつ

る契約となることから、ご

## 市議会の今後の日程

- 9月
- 27日（火） 議会運営委員会
- 28日（水） 本会議（一般質問）
- 29日（木） 本会議（一般質問）
- 30日（金） 本会議（一般質問）
- 10月
- 3日（月） 本会議（一般質問（予備日））
- 5日（水） 総務・文教生活・産業建設の各常任委員協議会（各協議会とも午前9時30分〜）、総務・文教生活・産業建設各常任委員（各常任委員協議会終了後）
- 6日（木） 議会運営委員会
- 7日（金） 本会議
- 11日（火） 本会議（予備日）
- 21日（金） 決算特別委員会
- 24日（月） 決算特別委員会
- 25日（火） 決算特別委員会
- 27日（木） 決算特別委員会
- 28日（金） 決算特別委員会（総括）

2021年度の決算委員会に、たぶち静子が出席します。

# たんぽぽ通信

日本共産党宝塚市会議員団 活動報告

## たぶち静子

～所属している委員会等～

産業建設常任委員会  
行財政経営に関する調査特別委員会

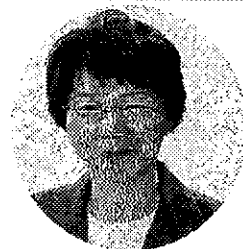

2022年 No.174号  
連絡先 74-9967



9月定例議会一般質問を行ないます。ぜひ、傍聴にお越しください。

9月28日(水) 14:00~15:00

1 地球温暖化対策と再生可能エネルギーについて

- (1) 宝塚市地球温暖化対策実行計画と宝塚エネルギー2050ビジョンの取組と今後の課題について
- (2) 県有環境林の伐採について
  - ア 西谷地区において木質バイオマス有効利用の事業について  
兵庫県では、今年7月末から2年間、里山林を活かしたエネルギーを地産地消する取組を進めていますが、その事業の内容と今後の取組や課題について、

2 教育について

- (1) 学校給食無償化について  
新型コロナウイルス感染症のやウクライナ情勢により物価高騰などの影響から、子育て世帯の負担を軽減するために
- (2) 宝塚自然の家について  
現状と今後の目標や課題について
- (3) 西谷小学校複式学級について  
現状と今後の課題について
- (4) 各小中学校グラウンドの整備について  
グラウンドの整備順番や日常の改善の取組について
- (5) スクール・サポート・スタッフについて  
コロナ禍の中教職員の多忙解消対策として必要と思うが、今後の体制についてどう考えているか

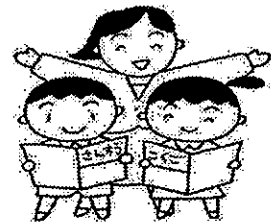

3 霊園について

- (1) 樹木葬墓地について  
進捗状況と今後の取組や啓発について

統一教会と勝共連合 宝塚でも活動

いまカルト宗教団体の統一教会と自民党との癒着が問題となっています。宝塚市内でも西谷地域に「研修センター」という施設があり、過去には統一教会と勝共連合が活発に活動していた時期があります。当時、日本共産党議員団は市民に注意を呼びかけ、被害相談の案内をしていました。

日本共産党議員団が発行している「市政通信」を改めて見返してみると、1978年5月31日付には「勝共連合に御用心」との見出しで、宝塚市内での「手口」を紹介し、注意を呼びかける記事が掲載されています。安倉地域を訪問し、一つ2万円のポストンバッグを押し売り、市役所庁舎内で障害者団体を名乗り、人形やキーホルダーを販売。9年2月18日付には、パイ防止の署名とカンパスを訴え個別訪問。80年2

月17日付には、福祉団体を名乗り、個別訪問でインドシナ難民救済募金。87年8月9日付には、勝共連合と統一教会による霊感商法について注意喚起の記事を掲載しています。市消費生活センターによると、統一教会かどうかは明らかに出来ませんが、「開運商法」に関する相談は、2001年から現在までに76件報告されており、最高被害額は2000年3月の1300万円とのこと。



どんなことでもお気軽にご相談を・090-8796-2137(たぶち)